

INHALTSVERZEICHNIS

„Wir gingen hin und tranken, und es war da das reinste und frischeste Wasser.“



**AQUA
CENTRUM**

MÜNCHEN



5 LITER BESONDERES WASSER



LANGJÄHRIGE WASSER-TRADITION IN DER FRAUNHOFERSTRASSE 13

Wir freuen uns, auf einer langen Tradition dieses "AQUACENTRUM's" aufbauen zu dürfen. Das garantiert Ihnen einen individuellen und kompetenten Service mit langjährigem Wissenstransfers.

Schon 1984 wurde hier das erste Mal Wasser gefiltert, verwirbelt und auch geliefert. Wilfried Hacheney, der Erfinder der Wasser-Levitationsmaschine hatte damals mit seiner Tochter Dörte Hacheney die weltweit erste „Wasserstelle“ für verwirbeltes Wasser eröffnet. Dafür sind wir ihnen sehr dankbar.

Heute gibt es in Deutschland schätzungsweise über 100 derartiger Wasserwerkstätten mit dem Ziel, Menschen über Wasserkultur und Wasserqualität zu informieren.

WAS BIETET IHNEN DAS AQUACENTRUM MÜNCHEN?

Sie erfahren bei uns, wie Sie selbst auf die Qualität Ihres Wassers Einfluss nehmen können und wie aus Leitungswasser ein hochwertiges Lebensmittel entsteht, das Ihr Wohlbefinden energiereich mit Frische und Vitalität versorgt.

Unser Unternehmensbereich **Wasserproduktion und Wasserlieferung** bietet Ihnen professionelle Dienstleistungen in den Bereichen der Wasserversorgung und Wasseraufbereitung.

Von

- der Produktion über die Lieferung von gefiltertem, verwirbeltem und vitalisiertem Münchner Leitungswasser,
- der Bereitstellung von stilvollen und funktionellen Wasserspendern,
- bis zur Entwicklung, Produktion und Wartung von Tafelwasser-Anlagen

wird das gesamte Spektrum abgedeckt.

Zudem werden die Produkte unterschiedlicher Wasser-Reinigungs- und Vitalisierungs-Verfahren in unserer AQUATHEK

- **zum Verkosten vorgeführt,**
- **zum Verleih und**
- **zum Erwerb angeboten.**



FILTERANLAGE

UND DAS INGENIEURBÜRO AQUACENTRUM?

Eine Recherche über den Wasseraufbereitungssektor verdeutlicht, dass seit Viktor Schauberg zahlreiche unterschiedlichste Filter- und Vitalisierungsprodukte entwickelt wurden und erfolgreich angewendet werden. Wir haben für Sie daraus eine Auswahl getroffen, die unserer Meinung nach die „Crème de la Crème“ in der Wasseraufbereitungs-Branche sind.

Auf folgende Kriterien haben wir bei der gezielten Auswahl geachtet:

- Sicherheit
- Zuverlässigkeit
- hohe (Wasser-) Qualität
- Verzicht auf Strom
- Filter- bzw. Vitalisierungs-Effizienz
- niedrige laufende Kosten
- optimales Preis-Leistungs-Verhältnis
- einfache Handhabung und Wartung

DIENSTLEISTUNGEN RUND UM DAS THEMA WASSER

Als Ingenieurbüro erstellen wir Machbarkeitsstudien und Angebote im Bereich Zukunftstechnologien für Klein- und Großprojekte im Wasseraufbereitungs-Sektor und leiten auf Wunsch das Gesamtprojekt.

Gemeinsam mit erfahrenen Partnerunternehmen bieten wir innovative Lösungen an, die mit der Natur arbeiten, sehr kosteneffizient und effektiv sind.

Hierbei werden u.a. die folgenden Bereiche abgedeckt:

- Trinkwasseraufbereitung, auch aus der Luftfeuchtigkeit
- Dekontaminierung & Sanierung von Gewässern & Böden
- ökonomisch-ökologische Landwirtschaft & Bewässerung
- Industrielle Prozess-Optimierung
- Behandlung von Abwasser & Prozesswasser
- Abwasserfreiheit durch Wasser-Recycling z.B. in Krankenhäusern, Schiffen & Industrieobjekten
- Entlastung von Abwasserwerken nach heftigen Regenfällen durch selbstregelnde Abwasser-Bremsen in Kanalisationen
- biologische Alternativen zu Chlor, u.a. für Schwimmbäder, Krankenhäuser und Gebäude
- Kosteneffiziente, stromlose Mauerentfeuchtung
- Brunnensanierung

VISION

Das Weltwassergeschehen wird in den nächsten Jahren große Herausforderungen an uns stellen. Wir haben uns vorgenommen, durch Verbreitung zahlreicher „AQUACENTREN“ weltweit positiv mitzuwirken.

Der kostenfreie Zugang zu sauberem Wasser ist ein Basisrecht Aller. Es bedingt einen verantwortungsvolleren und bewussteren Umgang mit der Kostbarkeit Wasser. Dazu gehört eine stetige Sensibilisierung möglichst vieler Menschen über das allumfassende Thema „Wasser“.

Unsere geniale Strategie: Durch Werbung finanziertes, kostenfreies Wasser für alle, auch für die in der 3. Welt. Finanziert werden unsere sehr kosteneffizienten Tafelwasser-Anlagen durch Sponsoren und aber auch durch Kleingeld-Spenden der Nutzer dieser Wasser-Spender.

**Ihr Yasin Akgün, Dipl.-Ing. TU MÜNCHEN
Produktentwickler & Informationstechniker**

Yasin Akgün



LIED DES WASSERWESENS

Geliebtes Wasser, du köstliches, weibliches Wesen
Bitte sing uns das Lied von sanftem Genesen,
denn die Mutter, unsere Große, leidet schwer an einem Virus
übertragen von den Menschen, er ist giftig und heißt „GIERus“.

Diese Krankheit ist im Blut und erreicht so schnell die Herzen,
sie zerstört Erinnerung und bereitet große Schmerzen.

Das Gemüt und der Geist leiden daran gleichermaßen
und der Mensch, des Virus Wirt, kann von selbst nicht davon lassen.
Ist er erst einmal befallen, wird er blind und spürt nicht mehr
seine Seele schwingt im Dunkel und irrt suchend hin und her.

Sing, geliebtes Wasser, sing das Lied der Seen und Meere,
laut und plätschernd, wirbelnd, fröhlich, gib der Mutter deine Ehre.

Tanze, springe, wirble heiter und erfrisch des Menschen Geist
Schenk ihm Lebenskraft und Klarheit, bist du doch so weit gereist,
kennst die Sorgen und die Nöte von den Walen und Delphinen,
die in fernen Weiten schwimmen, ebenso wie die der Bienen
die den Saft der Blüten trinken
und in Apathie versinken,
weil das Gift der kranken Seelen
auch schon Baum und Pflanzen quälen.

Reinige und leite aus was zermürbt und Leiden schafft.
Lass den Segen unserer Schöpfung durch uns fließen, jene Kraft
die fein säuberlich geordnet Altes neu belebt und heilt,
um der Jugend Mut zu schenken, die auf Mutter Erde weilt.

Spül sie rein die kranken Zellen, reiß sie auf die alten Cluster,
lass Gesundheit in uns strömen ohne Grenzen, ohne Raster.

Reinige für uns die Quellen, leite aus die alte Macht,
und erfrische unsere Zellen, dass die Mutter wieder lacht.

Sing das Lied der Weiblichkeit, die gebiert und Leben schenkt,
und das Schicksal allen Lebens liebevoll mit Wohlsein lenkt.

Sing ein Lied für Mutter Erde, bitte sie uns zu vergeben,
denn was wir ihr angetan, lässt uns so nicht weiterleben.

Sonnenlicht und reines Wasser werden uns Erinnerung bringen
Demut, Dankbarkeit und Liebe wieder in den Seelen schwingen.
Denn im Großen wie im Kleinen, fließt das Wasser für das Leben,
wird in Unschuld alles nehmen und es an uns weitergeben.

Wie das Wasser in den Adern unserer großen Mutter schwingt,
fließt's im Blut der Menschenkinder, die es so in Einklang bringt
mit der Kraft der Lebensquelle und den Zustand dieser Erde,
wünschen wir uns voller Freude, dass der Mensch erleuchtet werde
und begreife, mikro- makro-kosmologisch und global
kann er doch nur Jenes ernten, was er säte, dazumal.



DIE KOSTBARKEIT WASSER

wissen all die am besten zu schätzen, die unter deren Mangel leiden. Menschen, die wie wir Wasser als Selbstverständlichkeit benutzen und konsumieren, haben vergessen, wie kostbar und köstlich Wasser für unser Wohlbefinden ist.

Dabei ist uns allen längst bekannt, dass der Mensch ein Wasserwesen ist. Mehr als 90 % seines Gehirns und etwa 70 % seines Körpers bestehen aus Wasser. Es ist daher leicht zu verstehen, dass Stoffwechsel, Gehirnfunktion, Vitalität und Wohlbefinden entscheidend durch die Versorgung mit dem elementaren Grundlebensmittel Wasser positiv beeinflusst werden.

Wird unser Blut im Körper durch Wassermangel oder durch die Zufuhr minderwertigen Wassers zu dickflüssig, kann vor allem unser Gehirn nicht ausreichend mit Sauerstoff versorgt werden.



WASSERWIRBLER

SIE SIND NICHT KRANK- SIE SIND DURSTIG!

Das meint Dr. Batmanghelidj wörtlich. Wassertrinken ist so wichtig, dass unser Körper nicht mehr richtig funktionieren kann, wenn er nicht genügend davon erhält.

WASSER - EIN NEUTRALER INFORMATIONSTRÄGER

Wasser scheint ein neutraler Informationsträger zu sein. Man sagt, es unterscheide nicht, welche Informationen bzw. Frequenzen es transportiert, ob sie schädlicher oder nützlicher Natur, also in Dissonanz oder in Resonanz mit unserem Organismus sind.

EIGENINITIATIVE IST GEFRAGT

Die Unterscheidung von hochwertigem und minderwertigem Wasser müssen wir individuell selbst treffen. Eigenqualitäts-Sicherung ist hierbei das Schlagwort.

Wie beim Wein gibt es auch beim Wasser unterschiedlichste Qualitäten.

Auch wenn unser Münchener Leitungswasser eine hohe Qualität aufweist und die Nitrat- und Pestizidwerte u.ä. weit unter den Grenzwerten der Trinkwasserverordnung liegen, garantieren die Stadtwerke München, die „M-Wasser“ in dieser hohen Qualität nur bis zu Ihrem Hauswasseranschluss. Nicht nur die oft komplexen Rohrleitungen mit Totleitungen (stehendes Wasser), sondern auch teilweise ungeeignete oder veraltete Materialien wie zum Beispiel Kupfer, können die Leitungswasser-Qualität erheblich beeinträchtigen.

Nun gibt es hier in München zahlreiche Vinotheken, aber ganz exklusiv nur eine einzige „AQUATHEK“.

Besuchen Sie uns im AQUACENTRUM MÜNCHEN und lassen Sie sich beraten!

Entdecken Sie, wie gut das Münchener Leitungswasser schmecken kann und wie durch das Trinken von hochwertigem Wasser Konzentrationsvermögen und Zellaktivität Ihres Körpers gesteigert werden können. Ganz nebenbei kann sich durch viel Wasser-Trinken Ihre Gesundheit und Ihr Idealgewicht wieder einstellen.

AQUACENTRUM'S PREMIUM-WÄSSER

Nachfolgend ein Überblick unserer gefilterten bzw. teilenthärteten und speziell behandelten Wässer. Die Basis ist das gute Münchener Leitungswasser³.

Unsere Wässer sind klare und gesunde Wässer. Aber noch viel bedeutender ist es, dass sie zu einer gesunden Lebensweise beitragen.

FERANYA

MINERALREICHES SPIRALWASSER:

- **Filtration:** durch PROVITEC PROaqua 4200
- **Filterfeinheit 0,2 µm:** Nahezu alle denkbaren Schadstoffe und Krankheitserreger werden durch dieses Mehrstufenfiltersystem aus Passau vollständig aus dem Wasser entfernt
- Gelöste Mineralien (Salze, Kalk etc.) bleiben jedoch im Wasser erhalten: unveränderter Elektrolythaushalt
- Teilenthärtung (Resthärte ca. 3-5 °dH), angenehm weiches Wasser
- **Verwirbelung** durch 7 hintereinander geschaltete VitaVortex® VV7-Silber-Wasser-Wirbler
- **pH-Wert:** 7,4 – 7,8; **Leitwert:** 470-520 µS/cm

MINERALARME SPIRALWÄSSER:

- **Filtration:** Aktivkohle-Vorfilter und Umkehrosiose-Verfahren
- Kalk, Nitrat, Schwermetalle, Asbest, radioaktive Stoffe, Pestizide, Keime, Bakterien, aber auch Hormon- und Medikamenten-Rückstände und noch mehr sind bis zu 99,8% entfernt (Schadstoffelimination: > 99,8 %)
- **Leichte Nachmineralisierung** durch Sango Meeres-Korallen aus Okinawa
- **Verwirbelung** durch 7 hintereinander geschalteten VitaVortex® VV7-Silber-Wasser-Wirbler
- **pH-Wert:** ca. 7,4 – 7,8; **Leitwert:** 70-100 µS/cm
- **Wie AD FONTES, jedoch ohne eine Nachmineralisierung**
- **pH-Wert:** ca. 6,8; **Leitwert:** 30-60 µS/cm

AD FONTES

OSMOSIS

UNSERE INDIVIDUELLEN WÄSSER

AQUA SPECIALIS

- Mineraliengehalt, pH-Wert und Verwirbelungen bis 33 Wirbelstufen oder Levitation sind individuell variierbar.
- Gängige Vitalisierungsmethoden anderer Hersteller wie z.B. ROLAND PLOCHER® integral-technik, TERRA ENERGETIC oder AQUANTIN können auf Wunsch auch angewandt werden.

³ Werte des Leitungswassers im Innenhof der Fraunhoferstrasse 13 am 1.1.2008
Leitwert: etwa 490 µS/cm (Micro-Siemens / cm bei 20 °C); pH-Wert: etwa 7,5

FINDEN SIE IHR INDIVIDUELLES WASSER

Eine Möglichkeit, Ihr ganz individuelles Wasser zu finden, ist ein einfacher Geschmackstest mit Hilfe Ihrer Sensorik, d.h. Ihrer Zunge und Ihrem Gaumen!

Trinken Sie einen Schluck Wasser und behalten Sie ihn einen Moment auf der Zunge. Das Befinden in Ihrem Mund und Gaumen sollte leicht, weich und vor allen Dingen angenehm sein. Bekommen Sie mehr Lust, dieses Wasser zu trinken?

Testen Sie die Sorten durch. Das weichste Wasser ist das Ihre.

SIE HABEN IHR INDIVIDUELLES WASSER NICHT GEFUNDEN?

Wir ermitteln durch unsere Kooperationen mit Heilpraktiker/Innen Ihr individuelles Wasser. Diese bieten Ihnen folgende Testverfahren an:

- **Kinesiologische Testmethoden oder**
- **Bioenergetische Diagnosesysteme wie z.B. META-Scan**

WASSERPREISE – TREFFEN NICHT ZU AUF O₂- NUR ZUR INFORMATION

PREISE FERANYA UND AD FONTES , JE FLASCHE:

1 Liter:	2 Liter:	5 Liter:	18,9 Liter:
2,00 €	3,00 €	5,00 €	13,00 €

- Wasserpreise bei anderen Mengen oder finanzieller Bedürftigkeit auf Anfrage.
- Die Preise für die individuellen Wässer (AQUA SPECIALIS) betragen zwischen 1,20 € und 1,80 € je Liter.

DAS FLASCHENPFAND BETRÄGT

1 Liter:	2 Liter:	5 Liter:	18,9 Liter:
0,15 €	5,00 €	5,00 €	10,00 €

ABHOLUNG:

Sie können Ihr Wasser während unserer Öffnungszeiten abholen. Sie erreichen uns mit der **U1** und **U2** Fraunhoferstrasse, Ausgang Klenzstrasse oder Sie fahren in unseren Innenhof, in dem Sie während der Zeit Ihres Besuches in unserem Hause kostenfrei parken können.

WIR BIETEN EINEN WASSERLIEFER-SERVICE AN:

- 6,00 € innerhalb des Stadtgebiets München
- 9,00 € Umland bis 30 km ab Stadtgrenze München
- je Anfahrt, Mindestabnahmemenge 2 x 5 Liter, ab 6 Flaschen kostenfreie Lieferung bei 11 Flaschen liefern wir eine zwölfte Flasche kostenfrei, das entspricht 92 Cent/L



AQUACENTRUM'S WASSerspENDER & -FLASCHEN

Jeder unserer exklusiven Wasserspender ist etwas für stilbewusste Wasser-Liebhaber. Sie sind ein Blickfang für jeden repräsentativen Bereich. Sie sind geeignet für alle Getränke ohne Kohlensäure und auch für andere Flaschentypen mit 1 bis 5 Liter Inhalt.



AC DONOSTI

WASSerspENDER FÜR 1-, 2- UND 5-LITER-FLASCHEN

AQUACENTRUM DONOSTI

- inklusive Adaptern für unsere 2- und 5-Liter-Flaschen sowie handelsübliche Flaschen
- Material: Edelstahl / Polycarbonat (PC)
- Höhe 30 cm + Flaschenhöhe; 5 Jahre Garantie
- Die 2 Liter Variante motiviert täglich 2 Liter Wasser zu trinken!

Preis
inkl.
MwSt.

74,90 €

AQUACENTRUM BARCELONA



AC BARCELONA

- Wasserspender für die Montage an die Wand
- inklusive Adaptern für unsere 5-Liter-Flaschen sowie handelsübliche Flaschen; mit Universalbecherhalter

99,90 €

AQUACENTRUM INDIVIDUAL (NICHT ABGEBILDET)

Weitere Funktions- und Design-Konfigurationen entwickelt das AQUACENTRUM nach Ihren Anforderungen und Wünschen.

Ihr Firmenlogo kann bei der Konstruktion berücksichtigt werden.

Preise: ab 99 Euro je Spender, je nach Aufwand und Stückzahl

ab
99,90 €

AQUACENTRUM GLASFLASCHEN



AC-5 Liter, blau, Höhe: 35, Ø 17 cm, inklusive Deckel

8,50 €

AC-2 Liter, blau, Höhe: 30, Ø 9 cm, inklusive Deckel

6,50 €

AQUACENTRUM GLASFLASCHE IN VIOLETT



filtert die schädigenden Bereiche des UV-Lichtes heraus und lässt aus der Flasche auch kein Licht oder „Biophotonen“ hinaus.

AC-1 Liter, inklusive Deckel

11,90 €

TRINKWASSER-GEEIGNETE POLYCARBONAT-FLASCHEN



AC-1 Liter PC, hellblau, frei von Weichmachern

6,50 €

AC-0,5 Liter PC, hellblau, frei von Weichmachern

4,50 €

Im Set: **AC-1 Liter PC und AC-0,5 Liter PC zusammen nur**

10,00 €



VITAVORTEX® VV7 HIGH-LEVEL WASSERWIRBLER

Die Edition VV7 setzt neue Maßstäbe

Die neue Edition VV7 stellt einen echten Quantensprung der VitaVortex®-Technologie dar:

Sie gewährleistet eine noch nachhaltigere Informationslöschung und stärkere Energetisierung des Wassers. Der Sauerstoffeintrag wird gesteigert und gleichzeitig stabilisiert. Das zeigt sich bei Langzeitmessungen ebenso wie bei Hitzebelastung des Wassers.

Insbesondere für Sportler und Menschen in Rekonvaleszenz werden die VV7-Wirbler einen spürbaren Vorteil bringen:

Nämlich mehr Sauerstoff und mehr Energie!

HOHE LÖSUNGSEIGENSCHAFTEN



ABB. 1: VV7 GOLD

Die VV7-Wirbler erzeugen ein deutlich höheres Saugkraftpotential als ihre Vorgänger. Die Umwandlung von Druck in Sog (Explosion zur Implosion) geschieht effektiver als je zuvor. Das schafft Raum und Leichtigkeit – durch Mikro-Gravitationszonen im Clusterbereich.

Die deutlich verbesserte Zerstäubung als äußeres Zeichen für die exzellente Entclustering bewirkt eine erheblich grössere innere Oberfläche: dies zeigt sich in der **gesteigerten Lösungsfähigkeit**. So erreichen wir etwa bei der geradezu sprichwörtlichen Unlöslichkeit von Öltröpfchen in Wasser **stabile Emulsionen**, die bislang nur durch den Einsatz von chemischen Emulgatoren herzustellen war. Dies bringt effektive Vorteile für Reinigungsanwendungen und entlastet die Umwelt. Und selbstverständlich optimiert es auch den „körperlichen Hausputz“ – außen wie innen.

VERSCHIEDENE MODELLE ABGESTIMMT AUF INDIVIDUELLEN BEDARF

Den VV7-Wirbler gibt es - bei gleichen Außenmaßen - mit sieben verschieden großen Wirbelkammern. Das erlaubt eine **optimale Anpassung an die vorgegebenen Druckverhältnisse und Durchflussmengen. Die kleinste Wirbelkammer (VV7.7) arbeitet schon bei einem Wasserdruck unter 1 bar** und kann beispielsweise problemlos an eine Umkehrosmoseanlage oder einen Filter (siehe Abb. rechts) angeschlossen werden. Ein erfreulicher Nebeneffekt ist der zusätzliche Luft-Sauerstoffeintrag. Der notwendige Steck-Hahn für z.B. den Carbonit-Filter SAN UNO ist bei uns für 9,90 € erhältlich (ohne Filter und Wirbler).



MEHR SAUERSTOFF-EINTRAG

Wenn man beim Betrieb der VitaVortex® VV7-Wirbler den Finger an das zentral unten an der Nachwirbelkammer (VV7n) gelegene Lufteinsaugloch legt, spürt man deutlich, mit welcher Intensität die Luft angesaugt wird. Dadurch wird nicht nur der messbare **Sauerstoffgehalt im Wasser nachhaltig erhöht**, sondern gerade die essentielle Wirkung des saugend ins Wasser eingetragenen Sauerstoffs (=Implosionsprinzip nach Viktor Schauberg) nochmals gesteigert.

BESSERE WIRBELDYNAMIK

Die neue Wirbelgeometrie der VV7 ermöglicht mit drei tangentialen Einspritzdüsen eine **erhebliche Steigerung der gesamten Wirbeldynamik**. Dies betrifft die Strömungsgeschwindigkeit ebenso wie die Hierarchie von Primär-, Sekundär- und Tertiärwirbeln.

Allerdings verlangt das **dynamische Dreiersystem** eine nochmals exaktere Einhaltung der vorgegebenen Formen. Zu diesem Zweck wurde das Gesamtkonzept neu gestaltet und die Qualitätskontrolle bei der Fertigung optimiert.

NEUE WIRBELKAMMERN MIT ORGANISCHER FORMGEBUNG

Bei den VV7-Wirblern vermeiden wir konsequent gerade Linien, rechte Winkel und ebene, parallele Flächen sowie zylindrische oder konisch gestaltete Innenräume. Wie in der Natur kommen ausschließlich organisch gekrümmte Formen vor, basierend auf der nichteuklidischen Geometrie von Ovalen und Hyperbolen. Die Natur ist unser Vorbild.

DIE VV7-NACHWIRBELKAMMER

Das Wasser tritt aus der Wirbelkammer mit so hoher Geschwindigkeit aus, dass ein bloßes Bremsen geradezu eine Energieverschwendung darstellt. Diese Energie nutzen wir in der VV7 Nachwirbelkammer, unserem „Nachbrenner“. Der gezielt geführte Wasserstrom des sich ein- und ausrollenden Wassers verwirbelt und stabilisiert zusätzlich. Die Trennung der Medien Wasser und Luft sorgt für die ungehinderte optimierte Sauerstoffzufuhr.



ABB. 2: SCHNITT VV7



DIE MODELLE DER EDITION VV7-GENERATION

Die neue VV7-Serie ist in folgenden Material- und Oberflächenbeschichtungen erhältlich.

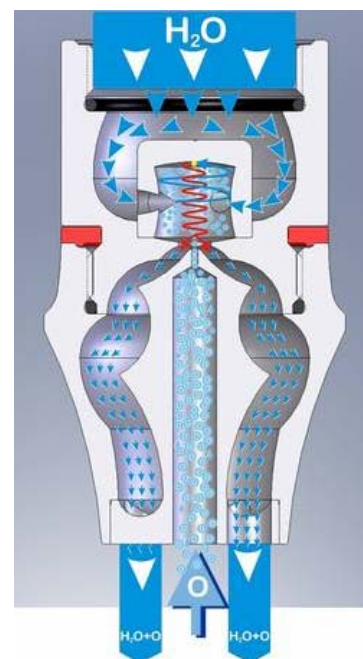

MATERIAL UND BESCHICHTUNGSVARIANTEN

- VV7 eco (ECOBASS® - ohne Beschichtung): Bestand
- VV7 Silber (ECOBASS® mit Silberbeschichtung): Bestand
- VV7 Gold (ECOBASS® mit Goldbeschichtung): Bestand
- VV7 Titan (100% Reintitan): geplant ab Mai 2008
- VV7 Crystal (wie VV7 Silber mit Bergkristall: geplant ab Juni 2008)

NEUER WERKSTOFF ECOBRASS®

Bis zur Edition VV5 wurde die langjährig bewährte Zinnbronze (CuSn8) als Basismaterial für alle Metallteile verwendet. Ab der Edition VV7 kommt ausschließlich ein neues hochwertiges Edelmessing mit der Bezeichnung ECOBRASS® zur Verwendung. Dieses Material besitzt gegenüber der Zinnbronze hohe Vorteile:

- noch höhere Festigkeit und sehr gute Korrosionsbeständigkeit
- besonders edel durch hohen Siliziumanteil
- absolut frei von toxischen Zusätzen
- für Trinkwasseranwendungen besonders geeignet

OPTIMIERTES BESCHICHTUNGSVERFAHREN

- noch höhere Abriebfestigkeit
- Silberbeschichtung: Grundlage 1µm Haftgrundlage Gold und 10µm Feinsilber
- Goldbeschichtung: Grundlage 1µm Haftgrundlage Gold und 10µm Feingold
- Beschichtungen frei von toxischen Zusätzen (kein Blei, Cadmium)
- für Trinkwasseranwendungen besonders gut geeignet



SILBER BESCHICHTUNG

PREISE DER JEWEILIGEN MODELLE UND WIRBELSTUFEN

Modelle	VV7.1	VV7.2	VV7.3	VV7.4	VV7.5	VV7.6	VV7.7
VV7 eco	358,00	358,00	358,00	376,00	394,00	394,00	394,00
VV7 Silber	448,00	448,00	448,00	466,00	484,00	484,00	484,00
VV7 Gold	582,00	582,00	582,00	605,00	629,00	629,00	629,00

Alle Preise sind in EURO und beinhalten die gesetzlichen 19% MwSt.

EFFEKTIVE WIRBELSTUFEN-MEHRFACHSCHALTUNGEN (AUF ANFRAGE)

Bei der neuen VV7-Serie sind die Mehrfachschaltungen von Wirblern die Druck- und Strömungsverhältnisse optimal aufeinander abgestimmt. Bis zu sieben verschiedene Wirbler mit immer kleiner werdenden Wirbelkammern sorgen dafür, dass jede Kammer präzise mit der richtigen Wassermenge und dem idealen Druck versorgt wird. Der durch den Strömungswiderstand gegebenen unvermeidlichen Druckabfall von Kammer zu Kammer wird damit kompensiert. Mit jeder Kammer kann man sozusagen „Vollgas fahren“.

OPTIMIERTES MODULSYSTEM

Alle Verschraubungen an den neuen VV7-Wirblern haben ausschließlich das Feingewinde M22x1. Die Nachwirbelkammer, die die Brems- und Bündelfunktion übernimmt, kann somit an jede Wirbelstufe angeschraubt werden. Damit ist das Verschrauben aller Module standardisiert.



ABB. 3: VV7 SET SILBER

Die einzelnen Wirbelkammern verfügen über sinnfällig regenbogenfarbig eingefärbte Dichtungen. Dadurch demonstriert die 7-Stufen-Schaltung auch äußerlich ihre siebenfache Abstimmung. Die Farben rot, orange, gelb, grün, blau, violett und weiß gelten gemäß der alten Tradition als die Farben der sieben Chakren und werden mit Erfolg in der Farbtherapie eingesetzt. Das Gesamtbild der VV7-Serie ist dadurch ideal abgerundet.

VV7 ADAPTER-SET ECO, SILBER UND GOLD

Für die professionelle und optisch angepasste Kombination mit früheren VitaVortex-Editionen u.ä. (wie z.B. mit dem Duschschauch).

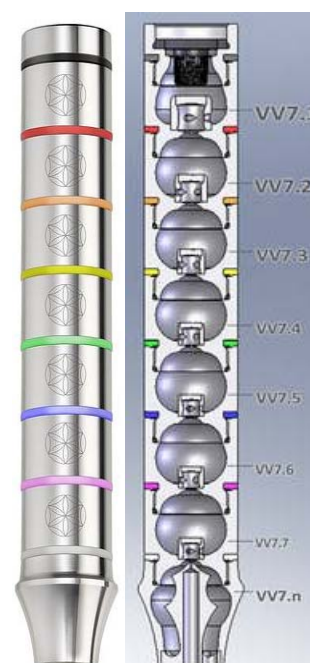

Weiter enthalten sind O-Ringe, Dichtungsringe, Kugelgelenk. Die Preise betragen für eco: 69,00 €, Silber: 89,00 € und Gold: 109,00 €.



VITAVORTEX® TAO EDITION YIN YANG

Die neue VitaVortex-TAO-Edition ist gegenüber der alten Modellen Yin und Yang in einigen Punkten entscheidend verbessert worden. Waren die beiden alten Modelle Yin und Yang baugleich und unterschieden sich lediglich hinsichtlich der verwendeten Materialien Silber oder Gold, so verkörpern die beiden neuen Wirbler das Yin-Yang-Prinzip nunmehr bis ins kleinste Detail. Die gesamte Wirblerarchitektur wurde neu konstruiert.



YIN

YANG

ES LEBE DER KLEINE UNTERSCHIED!

Schon die Außenformen demonstrieren die Unterschiedlichkeit der beiden Wirbler - der Yin - organisch mit gerundeten Kanten, der Yang - eher geradlinig mit gefasteten Kanten.

Die ganze Strömungsdynamik der neuen Wirbler Yin und Yang, die Wirbelkammern, ihre Zuführungs- und Auslaßkanäle, die Nachwirbelkammern sowie die Bündellöcher unterscheiden sich grundlegend von der früheren Serie. Die Yin-Formen und -Strömungsverhältnisse sind etwas weicher und rundlicher, die entsprechenden Yang-Parameter dagegen härter und geradliniger gehalten. Das äußert sich selbst im Geschmack: das Yin-Wasser schmeckt etwas weicher, das Yang-Wasser etwas härter, und aber dafür frischer.

Entscheidend für die in Technik umgesetzte Yin-Yang-Thematik ist, daß alle auftretenden Zahlen und Dimensionen vom berechneten und getesteten Idealwert jeweils in einem genau definierten Verhältnis in die eine wie in die andere Richtung versetzt liegen. Man könnte auch sagen: Yin-Werte und Yang-Werte bewegen sich in harmonisch abgestimmter Weise - real-physikalisch - um ein gemeinsames - theoretisch-geistiges - Zentrum.

Bei der neuen TAO-Serie wurden - wie auch bei der neuen VV7-Serie - die zwangsläufig in jedem materiellen Körper auftretenden Material- und Hohlraumresonanzen optimal ausgelegt. Beim Yin und Yang-Wirbler stehen sie in einem harmonischen Verhältnis zueinander wie Töne, die miteinander einen Wohlklang ergeben. Denn Yin und Yang sollen sich ja nicht bloß unterscheiden - nach dem Motto: es lebe der kleine Unterschied - sondern in einem sich optimal ergänzenden Verhältnis zueinander stehen.



269,00 €

TAO EDITION YIN ODER YAN

- Basismaterial: ECOBRASS®
- Beschichtung: Haftgrundlage 1µm Gold und 12µm Feinsilber (YIN) bzw. 10µm Feingold (YANG)

329,00 €



Yin-Yang Pärchen: Beide Wirbler im Set

569,00 €



TAO EDITION YIN-YANG-UNBESCHICHTET

- Die unbeschichteten TAO-Wirbler kosten je **236,00, €** bzw. als Pärchen **434,00 €**



TAO - DER EINKLANG VON YIN UND YANG

Dieses Prinzip geht durch alle relevanten Teile. Zum Beispiel bei der Hauptwirbelkammer: Der Hauptwirbel beim Yin tendiert mehr in Richtung Ei-Form (0), beim Yang in Richtung einer Lemniskate (∞).

Die Einströmkanäle sind bei der Ying-Hauptwirbelkammer etwas größer und stärker organisch geformt (einem Hyperbol angenähert), während die Einströmkanäle des Yang dagegen schmaler (konisch-zylindrisch) sind. Das Wasser strömt in die Yin-Wirbelkammer langsamer, aber dafür stärker wirbelnd ein, was einem geringeren Rückstaudruck in der Hauptwirbelkammer bewirkt. Beim Yang-Wirbler hingegen tritt das Wasser mit größerer Geschwindigkeit - aber dafür langsamer rotierend in die Hauptwirbelkammer ein, was zunächst einen etwas höheren Gegendruck erzeugt.

Die Yin-Wirbelkammer selbst ist runder, bauchiger geformt - die Yang-Hauptwirbelkammer dagegen wirkt - obwohl ebenfalls ausschließlich organisch geformt - "zackiger". Das Wasser strömt in der Yin-Wirbelkammer geringfügig langsamer, es geht dafür jedoch früher in einen laminaren, eigenstabilen Wirbel über. In die Yang-Wirbelkammer fließt das Wasser schneller, dafür jedoch minimal turbulenter ein. Die höhere Dynamik braucht etwas länger, bis sie in einen "geordneten", harmonischen Wirbel mündet. Daher arbeitet der Yang-Wirbler in den unteren Frequenzbereichen effektiver, während die Domäne des Yin-Wirblers die oberen Frequenzbereiche, die feineren Schwingungen sind.

IMPLOSIONS-UND EXPLOSIONSPRINZIP

Die neue VitaVortex-TAO-Edition ist gegenüber der alten Modellen Yin und Yang in einigen Punkten entscheidend verbessert worden. Waren die beiden alten Modelle Yin und Yang baugleich und unterschieden sich lediglich hinsichtlich der verwendeten Materialien Silber oder Gold, so verkörpern die beiden neuen Wirbler das Yin-Yang-Prinzip nunmehr bis ins kleinste Detail. Die gesamte Wirblerarchitektur wurde neu konstruiert.

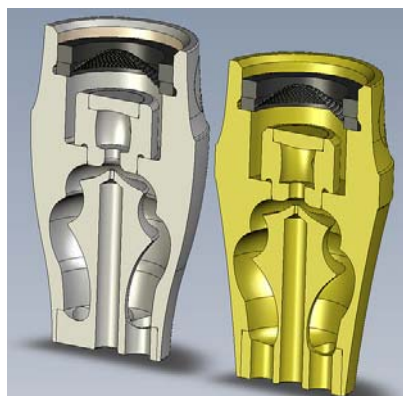

Das Einzigartige bei allen VitaVortex-Wirblern ist die Umwandlung von Druck in Sog: Das mit Druck aus dem Wasserhahn strömende Wasser wird in eine so schnell drehende harmonische Wirbelbewegung versetzt, daß schließlich der Sog überwiegt. Das kann man unter anderem dazu nutzen, Luft in das Wasser zu saugen.

Bei den Modellen Yin und Yang geschieht dies durch das zentral unten gelegene Ansaugloch, das einen kleinen Luftkanal bis an die Mündung der Hauptwirbelkammer führt. Im Yin-Wirbler entsteht von Anfang an ein geringerer Druck, weil das Einstrom/Ausstrom-Verhältnis kleiner ist als beim Yang, wo größerer Druck herrscht.

Außerdem überwiegt beim Yin-Wirbler die wirbelnde Rotationsbewegung. Das führt zu einer stärkeren Sogentwicklung = Implosionswirkung. Beim Yang hingegen überwiegt der eher geradlinig-vorwärtsstrebende Bewegungsanteil, der entstehende Sog ist hier etwas geringer und folglich auch die Implosionswirkung. Dafür geschieht beim Yang-Wirbler die Clusterauflösung und damit die Informationslöschung nochmals effektiver.

Die Nachwirbelkammer setzt das Yin-Yang-Prinzip fort: beim Yin-Wirbler mäßigen weiche, runde Formen den Strom - beim Yang-Wirbler geben scharfe Abrißkanten zusätzlichen "Speed". Weiche Übergänge und rundlichere Formen im Yin-Wirbler bremsen das Wasser besonders schonend ab, bis es sich - dank der stärkeren Rotation - unterhalb der Austrittsöffnungen zu einem geschlossenen Strom vereinigt.

ZWEI ARTEN VON GELÖSTEM SAUERSTOFF

Die Unterschiede im Strömungsverhalten der beiden TAO-Wirbler zeigen sich unter anderem auch im Sauerstoffeintrag: Der Yin-Wirbler trägt, vor allem saugend und daher besonders schonend, hauptsächlich winzig kleine Luftbläschen ins Wasser ein, was zu einem hohen Anteil an physikalisch gelöstem Sauerstoff führt, der erst allmählich auch chemisch in Lösung geht.

Das bewirkt, daß der chemisch meßbare Sauerstoffgehalt im Yin-Wasser zunächst geringer ausfällt, jedoch länger erhalten bleibt oder sich scheinbar im Laufe der Zeit sogar noch erhöht, während der Sauerstoffgehalt beim Yang-Wasser anfangs höher liegt, dafür aber auch schneller abnimmt.

Folglich erweist sich auch hier die Durchgängigkeit des Yin/Yang-Prinzips:

Der Yang stellt schnell wirkenden Sauerstoff zur Verfügung, der unmittelbar ins Blut geht - ein Powerkick!

Die Wirkung des vorwiegend physikalisch gelösten Sauerstoffs im Yin-Wasser dagegen setzt erst später ein und hält bis in den Darmbereich an, wo es langfristig positiv auf die Darmflora wirkt (Reduktion der Fäulnis- und Umstellung auf aerobe Prozesse).

GEMEINSAM SIND SIE UNSCHLAGBAR

Die beiden Wirbler Yin und Yang ergänzen sich in harmonischer Weise:

Der Yang-Wirbler ist der ideale Wirbler für den Morgen und für Zeiten, in denen Aktivität und Leistung - körperlich wie geistig - gefragt sind. Er bringt Schwung in alle bewußten, willentlichen Aktionen von Leib und Seele. Yang-Wasser ist ideal für die morgendliche "Dusche von Innen", bei der Arbeit, beim Sport und für gesellige Runden.

Ihn ergänzt der Yin-Wirbler, der abends und zu den Mahlzeiten beruhigt und die Regeneration fördert. Yin-Wasser ist ein natürliches "Anti-Streß-Mittel", es wirkt entspannend und unterstützt alle vegetativen Körperfunktionen. Daher trinkt man es am besten nach getaner Arbeit, nach dem Sport und vor dem Zubettgehen.

HIER NOCH EINMAL DIE GEGENSATZPAARE IM ÜBERBLICK:

(jeweils nur Tendenzen, bzw. Ausprägungen in eine Richtung, nicht absolut zu werten)

Yin	Yang
beschichtet mit SILBER	beschichtet mit GOLD
Formen eher RUNDLICH	Formen mehr GERADLINIG
Übergänge SANFT	Abrisskanten SCHARF
Entwickelt mehr SOG	Entwickelt mehr DRUCK
Hauptwirbel EIFÖRMIG	Hauptwirbel LEMNISKATE
Mehr WIRBEL + ROTATION	Höhere FLIESSGESCHWINDIGKEIT
Strömung eher LANGSAM und mehr LAMINAR	Strömung RASANT und TURBULENT
Wasseraustritt als STROM	Austritt als EINZELSTRAHLEN
Wasser schmeckt WEICHER	Wasser schmeckt HÄRTER, FRISCHER
Fördert ENTSPANNUNG	Fördert AKTIVITÄT
Sauerstoff PHYSIKALISCH	Sauerstoff CHEMISCH gelöst
Wirkung LANGZEITIG	Wirkung KURZZEITIG



VITAVORTEX® YIN UND YANG VORGÄNGER-GENERATION

Beide Vorgänger-Wirblermodelle Yin und Yang gliedern sich baugleich in zwei Teile: eine Hochgeschwindigkeits-Hauptwirbelkammer und eine zweite Brems- und Bündelungs-Nachwirbelkammer.

Das Wasser strömt zunächst durch zwei tangentielle Einlässe in die Hauptwirbelkammer. Hier wird es außen linksdrehend nach oben geführt, um an einem genau definierten Umkehrpunkt in eine innere, absteigende Rechtsdrehung überzugehen. Zwischen den gegenläufigen Strömungen kommt es zur Bildung unzähliger weiterer, noch viel kleinerer und schnellerer Wirbel, sogenannter Nano- oder Mikrowirbel.

An dem Umkehrpunkt wendet sich nicht nur die Strömungsrichtung, sondern - und das ist das Einzigartige an den VitaVortex-Wirblern - das Wasser "fällt" vom Druck, unter dem es in der Wasserleitung gestanden hatte, in einen Zustand des Soges. Dieser Sog bewirkt nicht nur, dass Luft in die Wirbelkammer gesaugt und das Wasser mit Sauerstoff angereichert wird.

Er ermöglicht darüber hinaus jenen, von vielen Wasserforschern - allen voran Viktor Schauberger - so viel gelobten Eintrag von Saugkräften bzw. Implosionskräften ins Wasser, die erst dessen lebensfördernde Eigenschaften ausmachen und es von gewöhnlichem Wasser grundsätzlich unterscheiden.

Danach geht das Wasser in die Nachwirbelkammer über, wo es einerseits schonend gebündelt und gebremst wird, vor allem aber eine nochmalige Dynamisierung erfährt. Die Strömungsgeometrie ist so ausgelegt, dass die Bewegungsenergie des in der ersten Wirbelkammer auf extreme Geschwindigkeiten beschleunigten Wassers nicht einfach verpufft, sondern zur Erzeugung weiterer Wirbel genutzt wird. Das wird bewerkstelligt durch einen nochmals dreifachen Richtungs- und Zustandswechsel des Wassers, der eine weitaus intensivere Wirbelbildung zur Folge hat. Das macht die zweite Wirbelkammer zu einem echten "Nachbrenner", einem "Turbolader", der ihrem Trinkwasser noch einmal eine Extraportion "Power" verpasst.

MATERIAL UND PREIS (INKL. MWST.)

Die Trinkwasserwirbler Yin und Yang sind baugleich, sie unterscheiden sich jedoch in der Materialbeschichtung. Beide wurden aus der bewährten VitaVortex-Zinnbronze hergestellt, die mit ihrem Verhältnis von 92% Kupfer zu 8% Zinn eine ideale Ausgewogenheit von Härte, Zähigkeit und Schwingungsfähigkeit aufweist. Diese ist beim Modell Yin mit einer Silberbeschichtung, bei der Ausführung Yang mit einer Goldbeschichtung überzogen.



VVS YIN - VV5

Zinnbronze mit 10 µm Silberbeschichtung

189,00 €



VVS YANG - VV5

Zinnbronze mit 0,5 µm Goldbeschichtung

189,00 €



VVS YIN YANG PÄRCHEN - VV5

Beide Wirbler als Einstiegsangebot

349,00 €



VITAVORTEX® EDITION VV5 TRINKWASSERWIRBLER

Wirbelbildung der Natur nachempfunden



Im **VitaVortex® VV5** befinden sich zwei Wirbelkammern. Das Wasser strömt zunächst durch zwei versetzte Einlässe rechtsdrehend in eine große Niederfrequenz-Vorwirbelkammer und geht dann bereits aufgelockert und beschleunigt in eine kleinere Hochfrequenz- Hauptwirbelkammer über.

Hier wird das Wasser zunächst außen linksdrehend nach oben geführt, um an einem genau bestimmten Umkehrpunkt in eine innere, absteigende Rechtsdrehung überzugehen.

Zwischen den gegenläufigen Strömungen kommt es zur Bildung unzähliger weiterer, noch viel kleinerer und schnellerer Wirbel, sogenannter Nano- oder Mikrowirbel.

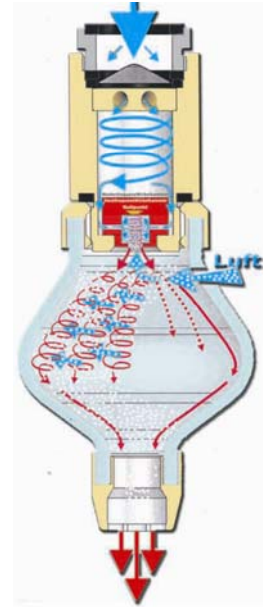

An dem Umkehrpunkt wendet sich nicht nur die Strömungsrichtung, sondern – und das ist einzigartig an den VitaVortex®-Wirblern:

Das Wasser „fällt“ vom Druck, unter dem es in der Wasserleitung gestanden hatte, in einen Zustand des Soges.

Dieser Sog bewirkt, dass Luft in die Wirbelkammer gesaugt und das Wasser mit Sauerstoff angereichert wird. Er ermöglicht den von vielen Wasserforschern – allen voran Viktor Schauberger – so hoch gelobten Eintrag von Saugkräften bzw. Implosionskräften ins Wasser, die erst dessen lebensfördernde Eigenschaften ausmachen und es von gewöhnlichem Wasser grundsätzlich unterscheiden.

ERHEBLICHE LEISTUNGSSTEIGERUNGEN - VV5 WIRBELSTUFEN

Durch Hintereinanderschalten mehrerer Wirbelkammern lässt sich auch hier ein rhythmischer Wechsel von Druck und Sog bzw. laminarer und turbulenter Strömung erzielen.



⁵ Quelle Infos der folgenden 4 Seiten: www.vitavortex.com , mit freundlicher Genehmigung durch VitaVortex GmbH

⁶ Bei einem drucklosen Warmwasserboiler dürfen Trinkwasserwirbler von VitaVortex nicht direkt am Wasserhahn angeschlossen werden. Dafür benötigen Sie unser Boiler-Anschluss-Set.

DIE BERÜHMT-BERÜCHTIGTE MILCHMÄDCHEN-RECHNUNG:

...Anna gab täglich etwa 2,00 € für Getränke wie Mineralwasser, Limo, Säfte, Kaffee, Tee, etc. aus. Das machte jährlich ca. 730,00 €, zuzüglich der Kosten ihrer typischen Zivilisationskrankheiten!

**Jetzt trinkt sie fast nur noch vitalsiertes Leitungswasser.
Es geht ihr wieder bestens!...**

Sie sollten wissen: Zuckerhaltige Getränke wie z.B. Cola benötigen zur Produktion von einem Liter Endprodukt drei Liter Trinkwasser.

Ökologisch und ökonomisch gesehen macht das wenig Sinn, da ja wiederum Wasser benötigt wird, um diesen zu „verdauen“.

VITAVORTEX® VV5 TRINKWASSERWIRBLER

mit integrierter Vor- und Hauptwirbelkammer (Doppelkammer)

**Preis
inkl.
MwSt.**

**VV5 CLASSIC MIT DURANGLAS**

Basismaterial: Zinnbronze unbeschichtet;
Angebot: statt 357 €

**Sonder-
Angebot
289,00 €**

**VV5 GOLDLIGHT MIT DURANGLAS**

Basismaterial: Zinnbronze
mit Feingold-Schutzbeschichtung 0,5 µm

399,00 €

**VV5 SILBER MIT DURANGLAS**

Basismaterial: Zinnbronze, Feinsilber-Hauptbeschichtung
(10 µm) auf Grundbeschichtung aus Gold;

449,00 €

**VV5 GOLD MIT DURANGLAS**

Zinnbronze
mit Goldbeschichtung 10 µm

665,00 €

**VV5 CRYSTAL MIT DURANGLAS**

Wirbelkammerdeckel in reinstem Quarz
Feinsilber-Hauptbeschichtung (10 µm) auf
Grundbeschichtung aus Gold;

665,00 €

VITAVORTEX® VV4 STANDARD, VORGÄNGERVERSION VON VV5**VV4 STANDARD MIT DURANGLAS**

Zinnbronze unbeschichtet; ohne Vorwirbelkammer!

279,00 €

VITAVORTEX® VV5 SET'S**Preis inkl.
MwSt.****VV5CLASSIC-SET**

VV5 Standard mit DuranGlas
4 Wirbelstufen Classic, mit AdapterSet

999,00 €**VV5SILBER-SET**

VV5 Silber mit DuranGlas
4 Wirbelstufen Silber, mit AdapterSet

1.398,00 €**VV5GOLD-SET (S. ABB. LINKS) - AUSVERKAUFT**

VV5 Gold mit DuranGlas
4 Wirbelstufen Gold, mit AdapterSet

2.298,00 €**VITAVORTEX® WIRBELSTUFEN PASSEND FÜR VV4 UND VV5****WIRBELSTUFE CLASSIC**

Zinnbronze unbeschichtet

189,00 €**WIRBELSTUFE SILBER**

Zinnbronze mit Silberbeschichtung 10 µm

249,00 €**WIRBELSTUFE GOLD**

Zinnbronze mit Goldbeschichtung 10 µm

438,00 €**VITAVORTEX® TRICHTERGLÄSER PASSEND FÜR VV4 UND VV5****DURANGLAS STANDARD**

Zinnbronze
unbeschichtet

89,00 €**DURANGLAS SILBER**

Zinnbronze
mit Silberbeschichtung 10 µm

109,00 €**DURANGLAS DURANGLAS**

Zinnbronze
mit Goldbeschichtung 10 µm

129,00 €

AUSLASSDÜSE Zinnbronze unbeschichtet:

27,00 €

Zinnbronze mit µm 10 Silberbeschichtung:

49,00 €

VITAVORTEX® VVS YIN YANG (TAO-EDITION) - EINSTIEGSWIRBLER**VVS YIN – VV5**

Zinnbronze mit 10 µm Silberbeschichtung

189,00 €**VVS YANG – VV5**

Zinnbronze mit 0,5 µm Goldbeschichtung

189,00 €**VVS YIN YANG PÄRCHEN –VV5**

Beide Wirbler als Einstiegsangebot

357,00 €**VITAVORTEX® ZUBEHÖR, WEITERES ZUBEHÖR AUF ANFRAGE****VERLÄNGERUNGSSYSTEM, FÜR VV5 UND VV7**

für variable Wirbler-Nutzung; in Aluminium eloxiert; Umschalhahn mit Schlauch und Adaption

89,00 €**ABLAGESCHALE FÜR VERLÄNGERUNGSSYSTEM**

- in Gießharz - blau lackiert
- Passend nur für VV5-Wirbler

39,00 €**WASCHMASCHINEN MODUL MIT MAGNETEN**Wellness für Waschmaschine, Wäsche & Umwelt!
Spart Waschmittel.**189,00 €****VITALDUSCHEN VON VITAVORTEX®****HIGH-SPEED VV7 VITALDUSCHE 7SPIN CERAMIC**

Sieben VV7 Wirbelkammern, für höheren Druck

Material: Aluminium, eloxiert, Edeldesign.

Das neueste Modell!

NEU!**492,00 €**

Es existieren noch fünf weitere Modelle von Wirbler-Duschköpfen. Sie finden diese weiter Hinten in diesem Katalog.

SCHWIMMBAD MODUL AUS EDELSTAHL MIT 48 HOCHFREQUENZ-WIRBELKAMMERN

zur Vitalisierung des Badewassers und Förderung der Selbstreinigungskräfte des Wassers.

3.599,00 €

Sehr angenehmes Schwimmgefühl, z.B. erfolgreich im Einsatz bei Delphin-Therapien mit autistischen Kindern.



VITALDUSCHEN

Unsere High-Speed VitalDuschen bieten die Möglichkeit, auch das Duschwasser von schädlichen Informationen zu befreien, es zu energetisieren und mit Sauerstoff anzureichern. Die vitalisierende Wirkung der schnell rotierenden Wasserströme macht das Duschen und Baden zu einem genialen Wellnesserlebnis.

Die High-Speed Wirbelduschen sind mit den Original- **VitaVortex® VV7 bzw. VV5 Hochpräzisions-Wirbelkammern** ausgestattet, wie sie auch in den VV5 bzw. VV7 Trinkwasser-Wirblern zum Einsatz kommen.



Alle Wirbelkammern werden um einen kurzen Bündelkanal erweitert. Die sieben, vier bzw. drei Einzelstrahlen vereinigen sich nach wenigen Zentimetern zu einer Kaskade aus winzigen Tröpfchen. Der Austrittsstrahl mit ca. 15°-Öffnungswinkel rotiert in sich und behält so seine Form. Ein einzigartiges Duscherlebnis!

EIGENSCHAFTEN UND FUNKTIONSWEISE

Vitalduschen zerstäuben das Dusch- bzw. Badewasser zu kleinsten Tröpfchen. Sie reinigen das Wasser von schädlichen Informationen und energetisieren es. Auch die Atemluft in der Umgebung der laufenden Dusche wird negativ ionisiert, was bekanntermaßen einen überaus positiven Effekt hat - man fühlt sich frisch und belebt wie unter einem Wasserfall. Zur Verstärkung der Wirkung sind die Wirbelkammern in der energetisch besonders günstigen Geometrie der Blume des Lebens angeordnet.

KALKUMWANDLUNG HEISST: WENIGER PUTZAUFWAND IM BAD

Durch die verwirbelungsbedingte Umwandlung des ausfallenden Kalks wird auch die Reinigung der Armaturen und der Wanne erleichtert, da sich Kalk nicht mehr so hartnäckig absetzen kann. Er fällt weniger aus, und das als ein kleines, rundliches Kalk-„Gries“, in Form des Minerals Aragonit (andere Kalkform). Testen Sie es selbst!

WASSER- UND HEIZKOSTEN-EINSPARUNGEN (STAND JANUAR 2008)

Das 4-minütige tägliche Duschen einer Person mit den vier Wirbelkammern-Modellen spart pro Jahr:

- **ca. 7.000 Liter Wasser und ca. 220 kWh Strom oder 22 Liter Heizöl. Das entspricht etwa 90 € Einsparung pro Jahr und Person.**

Damit amortisieren sich die Duschköpfe in einem 1-Personen-Haushalt nach drei, in einem 3-Personen-Haushalt schon nach einem Jahr! Die Frage ist nur, ob Sie dann nicht viel öfter duschen werden.

Die folgenden drei High-Speed VitalDuschen sind mit Original-VitaVortex Hochpräzisions-Wirbelkammern VV7-D2R (rechts drehend) bzw. VV7-D2L (links drehend) ausgestattet. Diese sind gegenüber der regulären VV7-Wirbelkammer um einen kurzen Bündelkanal erweitert. Die Einzelstrahlen vereinigen sich nach wenigen Zentimetern zu einer Kaskade aus winzigen Tröpfchen. Der Austrittsstrahl mit ca. 15° Öffnungswinkel rotiert in sich und behält so seine Form und ist noch weicher wie sein Vorgänger. Eine ultrafeine Zerstäubung des Wassers!

Die Wirbeldüsen sind beschichtet in Gold (21 Karat) oder Silber.

VITAVORTEX® VV7 VITALDUSCHE 4SPIN BLACK EDITION

- **Wirkungsweise: beruhigend und entspannend:**

1 Düse aktivierend, rechts drehend

3 Düsen beruhigend, links drehend



Abmessungen: 240 x 24mm (LxØ)

Gewicht: 150 Gramm

Preis (inkl. MwSt.): **384,00 €**



VITAVORTEX® VV7 VITALDUSCHE 4SPIN RED EDITION

- **Wirkungsweise: belebend und aktivierend:**

1 Düse beruhigend, links drehend

3 Düsen aktivierend, rechts drehend



Abmessungen: 240 x 24mm (LxØ)

Gewicht: 150 Gramm

Preis (inkl. MwSt.): **384,00 €**



Gehäusematerial bei beiden Modellen: Hochwertiger Spezial-Kunststoff "**POM**" (**Polyacetal**). POM zeichnet sich durch hohe Festigkeit, Härte und Steifigkeit in einem weiten Temperaturbereich aus. Es behält seine hohe Zähigkeit bis -40°C, weist eine hohe Abriebfestigkeit, einen niedrigen Reibungskoeffizient und hohe Wärmeformbeständigkeit und ist in allen Farben gedeckt einfärbbar.

Am vorderen Ende beider Duschen ist je ein Swarovski-Crystal eingearbeitet, ein typisches Kennzeichen der Color-Editionen.

VITAVORTEX® VV7 VITALDUSCHE 7SPIN CERAMIC

Unser aktuelles Top-Modell ist mit sieben VV7-D2L HighSpeed Wirbeldüsen der neuesten VV7-Generation ausgestattet.

- **Wirkungsweise:** beruhigend und entspannend gleichzeitig
- **Gehäusematerial:** Hochwertiges ALU (AlMgSi1) mit technischem ELOXAL CeramicStyle
- **Grundmaterial Wirbeldüsen:** ECOBRASS®
- **Beschichtung Wirbeldüsen:** Feinsilber, frei von toxischen Zusätzen

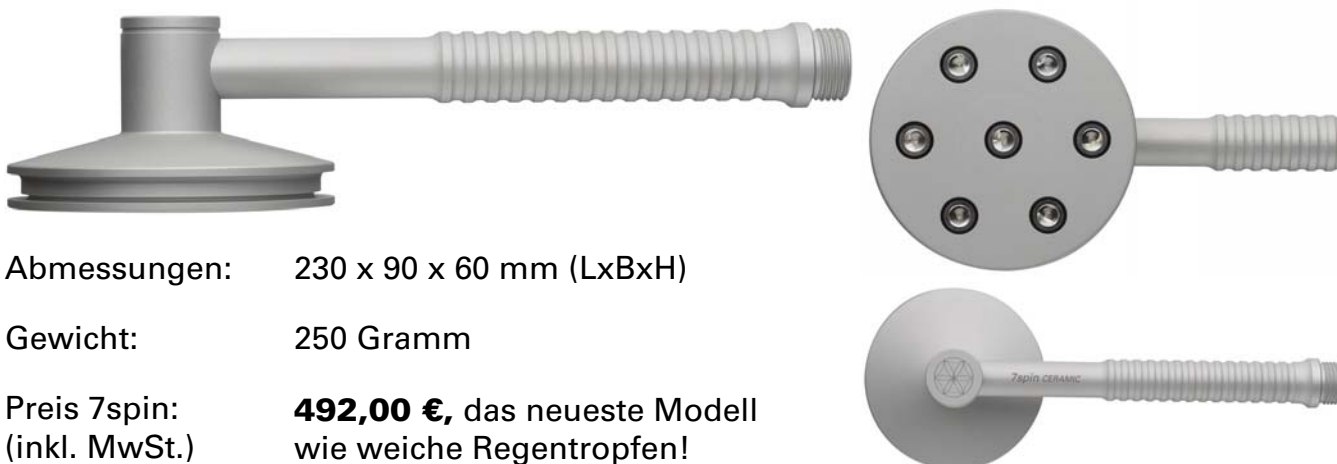

Abmessungen: 230 x 90 x 60 mm (LxBxH)

Gewicht: 250 Gramm

Preis 7spin: **492,00 €**, das neueste Modell wie weiche Regentropfen!

VITAVORTEX® VV5 VITALDUSCHE 4SPIN BZW. 7SPIN ALU

Folgende zwei VV5-Vorgänger-Versionen sind in Ihrem Duschstrahl etwas kräftiger als die vorher vorgestellten drei neuen VitalDuschen.

- **Duschkopf mit vier bzw. sieben vergoldeten VV5-Wirbelkammern**
- **solides Aluminium mit pflegeleichter Eloxal-Schutzschicht**



Abmessungen: 230 x 90 x 60 mm (LxBxH)

Gewicht: ca. 360 Gramm

Preis 4spin: **289,00 €** statt 349,00 €, da Auslaufmodell

Preis 7spin: **349,00 €** statt 449,00 €, da Auslaufmodell

DIE DURCHBLUTUNG ANREGEN

Der schon seit über einem Jahrzehnt bekannte VitaVortex®-Sogeffekt, der von unten Luft in die Wirbelkammer saugt, kann bei den WirbelDuschen dazu genutzt werden, eine stimulierende Warmwasser-Massage durchzuführen. Führt man den Duschkopf direkt auf der Haut entlang, wird die Haut durch die punktuellen Druck/Sog-Wechsel auf einzigartige Weise massiert. Die Haut wird prickelnd angeregt, die Durchblutung und Entschlackung des Unterhautgewebes intensiviert.

DIE LEBENSENERGIE IN FLUSS BRINGEN

Eine angenehme Aktivierung der Lebensenergie erleben Sie mit allen VitalDuschen. Die besondere Feinverwirbelung des Wassers wirkt belebend und harmonisierend auf die Meridiane und das Energiefeld (Aura) unseres Körpers. Eine Belebung der Lebensenergie bedeutet, dass auch der Körper geschmeidig und vital wird. Besonders beim morgendlichen Duschen ein sehr willkommener Effekt.

MASSAGEN EINMAL GANZ ANDERS

Es gibt Unterwassermassagen, die mit sehr starkem Druck durchgeführt werden und so eine Durchblutung und Muskelentspannung bewirken. Einen ähnlichen Effekt erreichen wir auch mit der Vital-Dusche. Das sanfte Gleiten über die Haut stimuliert die Durchblutung und führt zu einer muskulären Tiefenentspannung.

BENUTZERKOMMENTAR VON HEIKE CHANDNI BAZIN, SHIATSUPRAXIS

Der Mensch mit seiner Vielschichtigkeit wird durch das energetisch belebte und regenerativ wirksame VitaVortex®-Wasser auf verschiedenen Ebenen gereinigt. Nicht nur wie beim konventionellen Duschen reinigt das weiche belebende Wasser von den grobstofflichen Verunreinigungen, sondern auch auf feinstofflicher Ebene.

Die Haut als oft überlastete Schaltstelle zwischen Innen und Außen, als Haupttor der Abgrenzung, als erste Grenze gegen jede Art von Beeinflussung und Schädigungen von außen (z.B. Elektrosmog, schlechte Stimmungen, Strahlungen, Lärm, Stress) wird durch das Duschen mit VitaVortex®-Wasser erfrischt, regeneriert und gereinigt. Die übergeordneten Energiesysteme (Meridiansystem, Teile der Aura) können sich ausgleichen und aufladen. Dies hinterlässt ein wunderschönes Gefühl von Reinheit bis in tiefe Schichten. Damit ist das tägliche Duschen ein bequemer Weg, zur Gesundheitspflege auf mehreren Ebenen.

VitalDuschen sind ein besonderer Genuss.



FEINSTZERSTÄUBUNG



SPRÜHBILD DER MICRO-TROPFEN



WASSER-INFORMIERUNG DURCH TERRA ENERGETIC⁹



FEINSTOFFLICH ARBEITENDE GERÄTE: TERRA ENERGETIC QUELL 1, 2 & MINI

- erhöhen den energetischen Wert des Wassers. **Terra Energetic Quell 1** ist gut geeignet für Ein- und Zweifamilienhäuser.
- **Terra Energetic Quell 2** ist gut geeignet für Mehrfamilienhäuser sowie für Gewerbebetriebe.

Terra Energetic hat das Informationsspektrum einiger bekannter Wasser-Quellen kopiert und auf Quarze im Schüttkasten des Geräts programmiert. Von diesem Informationsspeicher gelangen die Informationen über die Kabellitze zum Wasserrohr und informieren das darin befindliche Wasser.

Terra Energetic Quell 1, 2 und mini arbeiten ohne Magnetismus oder transformierte elektrische Ströme. Darauf wurde bewusst verzichtet, weil diese Behandlungsformen widernatürlich sind. Deswegen sind Terra Energetic Quell 1, 2 und mini auch keine Entkalkungsgeräte im herkömmlichen Sinn, sondern Kalklöser auf informatorischer Wirkweise.

Die Montage benötigt nur wenig Zeit, erfordert keinen Eingriff in das bestehende Rohrleitungssystem! Wir gewähren auf alle Produkte ein 4-wöchiges Rückgaberecht. Die Produkte sollten keine Beschädigungen aufweisen.

Die Geräte benötigen keine Wartung.

Die Wirkung endet erst bei Beschädigung des informierten Materials.

TERRA ENERGETIC QUELL 1

- gut geeignet für Ein- und Zweifamilienhäuser

335,00 €

TERRA ENERGETIC QUELL 2

- gut geeignet für Mehrfamilienhäuser sowie für Gewerbebetriebe

395,00 €

TERRA ENERGETIC QUELL MINI

- das feinstofflich arbeitende Gerät aus Edelstahl
- Grösse: 160 x 12 mm für den mobilen Einsatz in Flüssigkeitsmengen bis 10 Liter
- erhöht den energetischen Wert des Trinkwassers innerhalb einer bis drei Minuten, abhängig von der Menge der Flüssigkeit

98,00 €

ROLAND PLOCHER® INTEGRAL-TECHNIK



PLOCHERKAT, SEIT 15 JAHREN IM EINSATZ

Der plocher wasserkatalysator gibt seine ausgesuchten Informationen von sauberem, frischem Quellwasser und lebenswichtigem Sauerstoff nach dem Schwingungsprinzip gezielt an das durchfließende Wasser weiter. Dadurch erzielen wir den gewünschten Vitalisierungseffekt im Trink- und Brauchwasser.

VORTEILE MIT DEM PLOCHER WASSERKAT

- Vitalisierung des Wassers; Geschmacksverbesserung
- Geringer Platzbedarf, keine Umbaukosten, einfache Montage
- Kalkrückstände lassen sich mühelos entfernen
- Er ist für die Wasservitalisierung aus der öffentlichen Hauswasserversorgung wie auch aus eigenen Brunnen/Quellen geeignet und auch zur Eisen- und Manganreduzierung.

PLOCHERKAT GROSS

Der **große plocherkat** wird für größere Wohnungen sowie in Einfamilienhäuser, Praxen, Büros, Geschäftsbereichen mit einem täglichen Wasserkonsum bis maximal 1,3 m³ empfohlen.

**Preis inkl.
MwSt.**

575,00 €

PLOCHERKAT KLEIN

Der **kleine plocherkat** ist zum Anschluss an die Wasserleitung mit kurzem Weg und bis maximal 0,3 m³ Wasserverbrauch täglich konzipiert. Er ist in zwei Versionen erhältlich:

Zum einfachen Anklicken oder zum Anschrauben direkt an den Wasserhahn, an die Wasserzufuhr von Haushaltsgeräten, aber auch für die mobile Nutzung, beispielsweise auf Urlaubsreisen oder im Büro.

260,00 €

PLOCHER GRUND- UND QUELLWASSER - VITALISIERUNG

- plocher grundwasser wirkt unterstützend auf die natürlichen Abbau- und Selbstreinigungskräfte im Grundwasser.
- Trägermaterial: Calciumcarbonat; 2 kg Verpackung

85,00 €

PLOCHER ABWASSER & TOILETTEN 2KG

- plocher abwasser & toiletten wirkt geruchsmindernd und hygienisierend
- Es ist zum Einstreuen in Haus- und Teichkläranlagen, für Toiletten aller Art (Bio-, Camping-, mobile Toiletten, u.s.w.) geeignet.

85,00 €



FILTERANLAGE PROAQUA 4200 DAS MEHRSTUFEN-FILTERSYSTEM



PROAQUA 4200

Diese Filter-Anlage aus Passau hat ein weltweit einzigartiges, patentiertes Mehrstufen-Filterssystem, das alle denkbaren materiellen Schadstoffe aus dem **Rohwasser** sicher entfernt.

Im Gegensatz zu herkömmlichen Filtern ist das PROAqua – Filtersystem ausdrücklich auch für Wasser zugelassen, das der deutschen Trinkwasserverordnung nicht entspricht.

Nicht nur die LGA Bayern bescheinigt dem PROAqua 4200 ein hervorragendes Rückhaltevermögen der genannten Schadstoffe bis unter die Nachweisgrenze. Langzeitversuche mit der neuartigen Membran-Filtertechnik bestätigen, dass keine Bakterien oder Mikroorganismen ins gefilterte Wasser gelangen können.

Der Trinkwasserfilter PROAqua 4200 wird durch über 100 verschiedene Konfigurationen individuell auf die jeweilige Schadstoff-Belastung sowie auf Wunsch des Verwenders abgestimmt.

Gerne unterbreiten wir Ihnen ein unverbindliches Angebot, das auf Ihre lokalen und speziellen Anforderungen abgestimmt ist. Zur Auswahl stehen folgende Filterkartuschen:



FILTER-SCHNITT

Sediment-Kartusche: Entfernung von Schwebstoffen und Sedimenten

Geschüttete Aktivkohle aus Kokosnuss-Schalen, geköhler:
Entfernt org. Substanzen (z.B. Pflanzenschutzmittel), Hormone, Chlor, Geruchsstoffe, usw.

REDOXOL-SM/Fe: Entfernung von Schwermetallen (Blei, Cadmium, Nickel, etc.), Spurenelemente (Eisen, Mangan, Kupfer, etc.), sowie Reduzierung von Chlor und Bakterien

Selektives NITRAT-Harz:
Entfernt u.a. Anionen, wie z.B. Nitrat, Nitrit, Sulfat

"Kalk"-Harz: oder "Kalk"-Entfernung (Enthärtung):
(Teil-) Entfernung von Kationen, wie z.B. Kalium, Kalzium, Ammonium

Membranfilter: Vollständiger Rückhalt aller noch existierenden Bakterien, Parasiten und Mikroorganismen

REDOXOL-Wolle (Kupfer-Zink): Verhindert sicher die Aufkeimung von Bakterien und Mikroorganismen

Leergehäuse-Kartusche: Aufnahme von Informationsmedien zur Energetisierung des gefilterten Trinkwassers (z.B. durch Bergkristalle)

DOLOMIT-Gestein:
Anreicherung von Kalzium und Magnesium bei zu weichem Wasser

TECHNISCHE BESCHREIBUNG

Die neuartige Filtersystematik des PROaqua 4200 - das Mehrstufen-Filtersystem - schützt Sie und Ihre Familie zuverlässig vor bestehenden, wie auch unerwarteten Trinkwasserbelastungen. Nitrat, Nitrit, Pestizide, Halogenkohlenwasserstoffe, Schwermetalle, radioaktive Partikel, Bakterien, Parasiten, Viren, u.v.m. werden sicher und vollständig zurückgehalten. Das mit dem PROaqua 4200 gefilterte Wasser ist so rein, dass es sich für die Zubereitung von Babynahrung bestens eignet.

Bereits während der Entwicklungsphase wurde deshalb der Trinkwasserfilter PROaqua 4200 von der Landesgewerbeanstalt (LGA) Bayern, mit ihren Lebensmittel-, Umwelt- und Analyselabors, in umfangreichen Tests geprüft. Die Landesgewerbeanstalt wurde 1869 gegründet, ist ein neutrales Institut unter der Rechtsaufsicht des Bayerischen Wirtschaftsministeriums und Mitglied des Verbands der deutschen Materialprüfungsämter (VMPA). Aufgrund seiner Neutralität, und im Hinblick auf die Verordnungen der europäischen Gemeinschaft, haben wir bewusst dieses Institut gewählt.

Die LGA bescheinigt dem PROaqua 4200 ein hervorragendes Rückhaltevermögen der genannten Schadstoffe bis unter die Nachweisgrenze. Langzeitversuche der neuartigen Membran-Filtertechnik bestätigen, dass keine Bakterien oder Mikroorganismen ins gefilterte Wasser gelangen können. Alle Aussagen bezüglich des PROaqua 4200 beruhen auf Untersuchungen der LGA, Max-von-Pettenkoferinstitut für Hygiene, Landesuntersuchungsamt für das Gesundheitswesen und unabhängigen Labors.

Obwohl der tägliche Wasserverbrauch pro Kopf in Europa bei ca. 130 Liter/Tag liegt, werden hiervon nur ca. 5 Liter zum Trinken und Kochen verwendet.

Mit dem PROaqua 4200, der in der Regel unter der Küchenspüle installiert wird, können pro Minute ca. 2,5 Liter (4,5 Liter in der "Gewerbeausführung") reinstes Trinkwasser aus einem separaten Hahn entnommen werden. Eine Menge, die selbst für eine große Familie ausreichend ist.



Durch die Möglichkeit, verschiedene Filtermedien und -techniken miteinander zu kombinieren, werden in über 100 unterschiedlichen Konfigurationen nahezu alle bekannten Wasserbelastungen dauerhaft entfernt. Der PROaqua 4200 Trinkwasserfilter kann somit individuell auf jede vorkommende Schadstoffproblematik abgestimmt werden. Die Konstruktion gewährleistet dabei ein physikalisch optimales Strömungsverhältnis des Wassers durch die Filtermedien Aktivkohle, Ionenaustauscher, REDOXOL-Granulate, etc., wodurch größtmögliche Filterqualitäten und -leistungen erzielt werden.

KOMBINATION MIT VITAVORTEX TRINKWASSERWIRBLERN

Die Optimierung der Wasserqualität durch Trinkwasserwirbler der Firma VitaVortex ist problemlos durchführbar. Hierzu benötigt man einen Standard-Auslaufhahn mit einem Standard-Gewinde.

Durch diese Optimierung wird das Wasser weicher und frischer. Sie können problemlos Ihre 2 Liter / Tag trinken. Ein erfreulicher Nebeneffekt ist der zusätzliche Luft-Sauerstoffeintrag.

Der links abgebildete Hahn ist bei uns für 59,90 Euro erhältlich (ohne Wirbler).



DIE FILTERMEDIEN IM PROAQUA 4200:

SEDIMENT - KARTUSCHE:

Die Sedimentkartusche wird bei erhöhten Sedimenten und Schwebstoffen im Rohwasser eingesetzt.

SPEZIELLE AKTIVKOHLE:

Die im Trinkwasser vorkommenden organischen Stoffe (z. B. Pestizide, LHKW's, Chlor, etc.), werden durch eine spezielle Aktivkohle ad- und absorbiert. Das im PROVITEC Trinkwasserfilter verwendete Aktivkohlegranulat wird durch die Verköhlung von Kokosnuss-Schalen gewonnen, deren Aufnahmekapazität um ein Vielfaches höher ist, als die herkömmliche Aktivkohle.

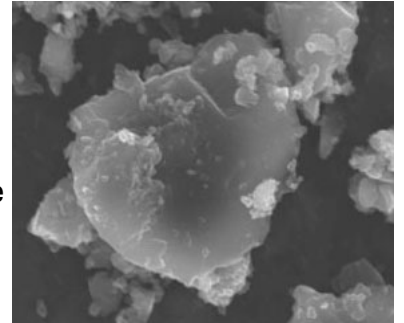

AKTIVKOHLE – ALLGEMEINE KURZBESCHREIBUNG:

Aktivkohle zeichnet sich durch ihre poröse Oberfläche aus, bei der man unter einem Rastermikroskop eine Fülle von Kratern, Rissen, Poren und Kanälen entdecken kann. Diese so genannte innere Oberfläche der Aktivkohle ist für die Anlagerung von Schadstoffen entscheidend. Drei Gramm guter Aktivkohle haben ungefähr die gleiche Oberfläche wie ein Fußballfeld.

Die Filterwirkung beruht auf dem Prinzip der

a) Adsorption:

Unter Adsorption versteht man die Anlagerung von gasförmigen und gelösten Substanzen an die Oberfläche einer festen Substanz (Aktivkohle). Aufgrund der Anziehungskräfte der Kohlenstoffoberfläche werden Schmutzteilchen, ähnlich der Schwerkraft, angezogen und dauerhaft festgehalten. Wegen der sehr großen, spezifischen Oberfläche sind die Bindungskräfte des Aktivkohlegranulats höher als die Kraft, welche die Schmutzteilchen im Wasser in Lösung hält.

Diejenigen Verbindungen, die von der Aktivkohle stärker adsorbiert werden, haben eine geringe Wasserlöslichkeit, sind organischer Natur (d.h., sie setzen sich aus Kohlenstoffatomen zusammen), haben ein größeres Molekulargewicht und sind chemisch neutral oder nichtpolar. Damit Adsorbate im Wasser von Aktivkohle physikalisch adsorbiert werden können, müssen sie kleiner sein als die Porenöffnungen der Aktivkohle. Nur dann können sie durch die Porenöffnungen strömen und dort angesammelt werden.

b) Absorption:

Neben der physikalischen Adsorption kann an der Oberfläche der Aktivkohle auch eine Absorption stattfinden. Unter Absorption versteht man die gleichmäßige Verteilung eines Stoffes in einem anderen. Die Grenzfläche zwischen den beteiligten Stoffen verschwindet.

Die bekannten Eigenschaften der Aktivkohle sind unter anderem die Entfernung von freiem Chlor, unerwünschter natürlicher Geschmacks- und Geruchsstoffe, hohes Rückhaltevermögen von organischen Substanzen wie z.B. Halogenkohlenwasserstoffe, Pflanzenschutzmittel.

IONENAUSTAUSCHER - ALLGEMEINE KURZBESCHREIBUNG:

Ionenaustauscher sind Stoffe, die in der Lage sind, Ionen, d.h. geladene Teilchen, aus einer sie umgebenden Lösung aufzunehmen und dafür im Austausch Ionen gleicher Ladung in die Lösung abzugeben. Die Ionenaustauscher bestehen aus dreidimensional vernetzten, wasserunlöslichen Makromolekülen als Trägerstoff, auch "Harz" genannt mit aktiven Molekülgruppen, den "Ankergruppen".

SPEZIELLE AKTIVKOHLE:

Die im Trinkwasser vorkommenden organischen Stoffe (z. B. Pestizide, LHKW's, Chlor, etc.), werden durch eine spezielle Aktivkohle ad- und absorbiert. Das im PROVITEC Trinkwasserfilter verwendete Aktivkohlegranulat wird durch die Verköhlung von Kokosnuss-Schalen gewonnen, deren Aufnahmekapazität um ein Vielfaches höher ist, als die herkömmliche Aktiv-Steinkohle.



SELEKTIVER ANIONENAUSTAUSCHER:

Nitrat- und Nitrit-Ionen werden durch einen selektiven Anionenaustauscher gegen Chlorid-Ionen ausgetauscht. Chlorid ist ein Bestandteil von Speisesalz oder Kochsalz (Natrium-Chlorid). Die verbleibende Aufnahmekapazität des Ionenaustauschers lässt sich sehr einfach und schnell über die mitgelieferten Nitrat-Teststäbchen prüfen (1 Minute). Bei einer Farbanzeige von mehr als 10 mg/L Nitrat sollte der Filter regeneriert werden.

Bei herkömmlichen Nitrat-Wasserfiltern müsste nun der Anionenaustauscher erneuert werden. Anders beim PROAqua 4200. Hier werden bei der vom Verbraucher selbst und sehr einfach durchzuführenden "Gegenstromregeneration" alle Filtermedien gereinigt und desinfiziert. Die Kosten der ca. alle 3 Monate notwendigen Regeneration betragen ca. 0,50 €. Regelmäßige Ausgaben für Kartuschen oder Membranen entfallen.

Der im PROVITEC Trinkwasserfilter PROAqua 4200 verwendete Ionenaustauscher ist über 1.000 Mal regenerierbar. Die Lebensdauer liegt somit bei weit über 25 Jahren.

DIE IONENAUSTAUSCHER IM PROAQUA 4200 SIND REGENERIERBAR:

Der gesättigte Ionenaustauscher lässt sich wieder einsatzfähig machen, indem in einem Regenerierungsprozess ein Überschuss der ursprünglichen Gegenionen angeboten werden. Eine erhöhte Konzentration des handelsüblichen Regenerierungsmittels "Kochsalz" oder "Speisesalz" (Natrium-Chlorid) ist notwendig, um den Austausch, der der Selektivität der Ankergruppe entgegengerichtet ist, zu erzwingen.

Kleine Ionenaustauschermengen, wie sie beispielsweise bei vielen Mitbewerberprodukten in herkömmlichen Tischgeräten für die Wasseraufbereitung angeboten werden, können vom Verbraucher nicht regeneriert werden. Sie gelangen nach dem Gebrauch in den Hausmüll.

KATIONENAUSTAUSCHER:

Auf Wunsch kann der PROVITEC Trinkwasserfilter auch mit einem Kationenaustauscher ausgerüstet werden, der z. B. „Kalk“ (Kalk ist eine Verbindung aus den Mineralstoffen Kalzium und Magnesium), Ammonium, Kalium, etc. aus dem Trinkwasser entfernt, um den Geschmack von Kaffee oder Tee zu verbessern, oder Ablagerungen in Haushaltsgeräten zu vermeiden. Beim Kationenaustauscher werden diese Kationen gegen Natrium-Ionen ausgetauscht. An den Ankergruppen des Kationenaustauschers haften Natrium-Ionen als so genannte "Gegenionen". Natrium gehört zu den ernährungsphysiologisch wichtigsten Mineralstoffen die der Mensch zur Lebenserhaltung benötigt und ist ein Bestandteil von Speisesalz bzw. Kochsalz (NaCl).

REDOXOL-GRANULATE:

REDOXOL ist ein ausgezeichnetes Medium zur Aufbereitung von Trinkwasser. Es basiert auf einer REDOX-Reaktion verschiedener

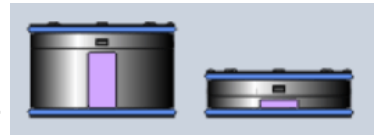

Metalle und dem Prinzip der katalytischen Reaktion. Es ermöglicht damit eine beträchtliche Reduktion des Chlorgehaltes, Schwefelwasserstoffes, verschiedener Schwermetalle und Spurenelemente im Wasser. Die im PROVITEC Trinkwasserfilter einsetzbaren "REDOXOL"-Granulate erreichen durch spontane Oxidations-Reduktions-Prozesse Filterwirkungen, die auch in der Natur ablaufen. Dabei reagieren speziell behandeltes Kupfer und Zink mit einer Vielzahl anorganischer Stoffe, Schwermetalle (REDOXOL-Granulat SM, zur Entfernung von Blei, Nickel, Cadmium, Kupfer, etc.), und Spurenelemente (REDOXOL-Granulat Fe, zur Entfernung von z. B. Eisen, Mangan, etc.) und reduzieren bzw. oxydieren diese. Eine Kombination aus REDOXOL und Aktivkohle aus Kokosnuss-Schale bezeichnen wir als Aktiv/Plus-Technologie.

MEMBRANFILTER:

Der speziell präparierte Bakterienfilter am Wasserauslauf hält nachweislich alle Bakterien und Mikroorganismen zurück und tötet diese ab. Zusätzlich ist dieser mit einer REDOXOL-Wolle aus Kupfer und Zink umwickelt, welche sicher die Aufkeimung von Bakterien und



Mikroorganismen verhindert. Die Kritik öffentlicher Stellen, "Trinkwasserfilter könnten bei ungenügender Wartung vermehrt Bakterien bilden, die ins Trinkwasser abgegeben werden", trifft beim PROAqua 4200 nachweislich in keinster Weise zu.

Der Bakterienfilter, der auch im medizinisch-serologischen Bereich verwendet wird, muss höchsten Sicherheitsstandards entsprechen.

Dieser Bakterienfilter wird aus hochreinen Celluloseacetat, Polypropylen und Silikon gefertigt. Er ist in verschiedenen Porengrößen lieferbar. Die heterogene Doppelmembrane 0,45/0,2 µm wird u. a. eingesetzt zur Sterilfiltration von Wasser (Trinkwasser), wässrigen Lösungen, hitzeempfindlichen Nährlösungen, Vitaminlösungen, Seren, Virusimpfstoffen, Plasmafraktionen und Enzymen. Für die Sterilfiltration werden validierte Membranfilter der Porengröße 0,2 µm verwendet die Bakterien und größere Mikroorganismen auf der Oberfläche zurückhalten. Die Sicherheit steht bei der Sterilfiltration im Vordergrund. Ein Durchbruch von bereits abgeschiedene Mikroorganismen ist nicht möglich, auch nicht bei hohen Druckschwankungen oder Druckstößen.

Das bei der Herstellung der Membranfilter verwendete Material ist medizinisch unbedenklich, hat keine toxischen Eigenschaften (überprüft nach USP) und die Fertigung erfolgt unter Reinheitsklasse 10.000 (USP). Die umfangreiche Endproduktqualitätskontrolle gewährleistet die notwendige Sicherheit beim Einsatz der Produkte als Sterilfilter (siehe hierzu auch das LGA-Gutachten). Die umgebene

REDOXOL-Wolle verhindert eine Aufkeimung von Bakterien und Mikroorganismen.

DOLOMITGESTEIN-KARTUSCHE:

Die erwünschten und ernährungsphysiologisch günstig zu beurteilenden Mineralstoffe Kalzium und Magnesium können



auf Wunsch des Kunden mit Dolomitgestein im gefilterten Wasser angereichert werden.

LEERGEHÄUSE - KURZBESCHREIBUNG:

Im Leergehäuse können Filter- oder Trägerstoffe (wie z.B. Bergkristalle, Keramikpipes, Granulate usw.) zur „Frequenzübertragung“ beliebig eingesetzt werden.



GEPRÜFTE SICHERHEIT



Alle Aussagen und Angaben über die Filtrationsqualität und Leistungsfähigkeit des PROAqua 4200 beruhen ausschließlich auf Gutachten und Testreihen von unabhängigen Instituten und behördlichen Fachstellen wie z.B. Untersuchungen der LGA, Max-von-Pettenkoferinstitut für Hygiene, Landesuntersuchungsamt für das Gesundheitswesen, Johannes Gutenberg-Universität Mainz, Gesundheitsministerium in Wien und weiteren unabhängigen Labors sowie auf jahrelanger praktischer Erfahrung mit Einbeziehung staatlicher Gesundheitsbehörden.

- Geprüft, getestet und als hervorragend bewertet von **“Stiftung Warentest”** - Test Januar 2001.
- **Max-von-Pettenkofer-Institut für klinische Virologie:**
 „...Der Trinkwasserfilter PROAqua 4200 kann deshalb als hervorragend geeignet angesehen werden, um krankheitserregende Viren aus dem Trinkwasser zu entfernen.“
- **Bayerischen Staatsministerium für Gesundheit und Verbraucherschutz:**
 “... Der Einsatz von Filtern zur Aufbereitung von Trinkwasser (z. B. der Firma PROVITEC) kann in Einzelfällen zweckmäßig sein, insbesondere wenn bei Eigen- oder Einzelversorgungsanlagen vorübergehend anders keine hygienisch einwandfreie Trinkwasserversorgung sichergestellt werden kann ...”
- **Johannes Gutenberg-Universität Mainz:**
 „...Der Trinkwasserfilter vom Typ PROAqua 4200 hält Radioaktivität unseres Modellwassers quasi vollständig zurück...“.













Bitte fragen Sie uns nach den kompletten Original-Analysen oder entnehmen Sie diese auf unserer oder auf der PROVITEC-Webseite.

TECHNISCHE DATEN:

Filtermedien-Inhalt:	3,9 - 4,2 Liter
Durchflussmenge:	ca. 2,5 l/min bzw. 3600 l/Tag (bei 2 bar)
Durchflussmenge – Gewerbeausführung:	ca. 4,5 l/min bzw. 6480 l/Tag (bei 2 bar)
Kosten je Regeneration (ca. alle 3 Monate):	ca. 0,50 Euro, da 0,5 kg Spülmaschinensalz
Regenerationsmenge:	ca. 30 Liter
Gesamthöhe:	45,6 cm
Größter Durchmesser:	22,7 cm
Gewicht (Standardgerät):	ca. 8,5 kg
max. Betriebsdruck:	4 bar

Selbstverständlich bestehen die PROVITEC Trinkwasserfilter aus recyclebaren und lebensmittelechten und wasserunlöslichen Materialien. Andere Filterhersteller verwenden teilweise PVC, das nicht nur dem Wasser Lösungsmittel abgibt, sondern beim Verbrennen auch die Umwelt durch Dioxine schädigt.

VARIABLE FILTERKARTUSCHEN UND DEREN EIGENSCHAFTEN

Kartuschen-Bezeichnung	Lieferbare Größen	Schadstoffentfernung	Wartungsintervalle¹²
Nitrat-Harz-Kartuschen		Anionenaustauscher für Nitrat, Nitrit, Sulfat, etc.?	Vom Benutzer selbst zu regenerieren. Lebensdauerweit mehr als 25 Jahre.
"Kalk"-Harz-Kartuschen		Kationenaustauscher für "Kalk" (Enthärtung), Ammonium, Kalium, etc.	
"Kalk"-Harz-Kartuschen mit Bypass		"Kalk" (Teil-Enthärtung). Resthärte ca. 2 - 4 °dH	
Aktivkohle-Kartuschen		Organische Substanzen wie LHKW's, Pflanzenschutzmittel, etc., sowie Chlor, Geschmacks- Geruchsstoffe.	Je nach Schadstoffbelastung des zu filternden Trinkwassers bis zu 5 Jahre.
REDOXOL-SM-Kartuschen		Blei, Cadmium, Nickel, etc.	
REDOXOL-Fe-Kartuschen		Eisen, Mangan, etc.	
Aktiv/PLUS-SM-Kartuschen		Kombination Aktivkohle und REDOXOL-SM.	
Aktiv/PLUS-Fe-Kartuschen		Kombination Aktivkohle und REDOXOL-Fe.	
DOLOMIT-Kartuschen		Anreicherung von Calcium und Magnesium	
Sediment-Kartuschen		Entfernung von Sedimente und Schwebstoffe	Je nach Sedimentgehalt des Filterwassers.
Leergehäuse-Kartuschen		Aufnahme von Materialien zur Energetisierung (z. B. Bergkristalle)	Abhängig vom eingesetzten Medium.
Membranfilter		Vollständige Entfernung von Bakterien, Mikroorganismen und Parasiten.	Je nach Bakterienbelastung des zu filternden Trinkwassers bis zu 5 Jahre

¹² bei einem durchschnittlichen Trinkwasserbedarf eines 4-köpfigen Haushalts

FILTERKONFIGURATIONEN

- Der PROaqua 4200 kann durch über 100 verschiedenen Konfigurationen individuell auf die jeweilige Schadstoffbelastung und auf den Wunsch des Verwenders abgestimmt werden. Die Filtergeräte können dabei u. a. mit den nachfolgenden Kartuschen bestückt werden:
z. B. mit 3 großen Kartuschen,
- oder 2 große und 2 kleine Kartuschen,
- oder 1 große und 4 kleine Kartuschen,
- oder 6 kleine Kartuschen.

Die einzelnen Kartuschen sind auf der folgenden Seite tabellarisch aufgestellt.

Fragen Sie uns nach einem unverbindlichen Angebot. Wir erstellen passend zu Ihrem Eingangsleitungswasser und Ihren Wünschen ein detailliertes Angebot und beraten Sie gerne.

MONTAGE

Die Durchsatzmenge des PROaqua 4200 liegt bei ca. 2,5 Liter/Minute (4,5 Liter/Minute in der "Gewerbeausführung"), eine Menge, die selbst für eine große Familie absolut ausreichend ist. Die Montage dauert in der Regel ca. 30 Minuten.

MONTAGE AN DER KÜCHENSPIÜLE UNTERTISCH, MIT SEPARATER ARMATUR, AUCH FÜR WIRBLERANSCHLUSS:

Hierbei wird eine zusätzliche Armatur zur ausschließlichen Entnahme von Trinkwasser installiert. Die bestehende Armatur kann somit weiterhin zur Entnahme von Rohwasser (Spülwasser usw.) verwendet werden.

MONTAGE AN DER KÜCHENSPIÜLE UNTERTISCH, MIT SPEZIELLER DOPPEL-ARMATUR:

Küchendoppelarmaturen mit einem zusätzlichen Auslauf für den Anschluss an einen Trinkwasserfilter. Hierbei wird ebenfalls der "normale" Auslauf zur Entnahme von Rohwasser (Spülwasser usw.) verwendet.

Nähere Informationen erteilen wir Ihnen auf Anfrage.

KOMBINATION MIT VITAVORTEX TRINKWASSERWIRBLER

Die Optimierung der Wasserqualität durch Trinkwasserwirbler der Firma VitaVortex ist problemlos durchführbar. Hierzu benötigt man einen Standard-Auslaufhahn mit einem Standard-Gewinde.

Durch diese Optimierung wird das Wasser weicher und frischer. Sie können problemlos Ihre 2 Liter / Tag trinken. Ein erfreulicher Nebeneffekt ist der zusätzliche Luft-Sauerstoffeintrag. Der rechts abgebildete Hahn ist bei uns für 59,90 € erhältlich.

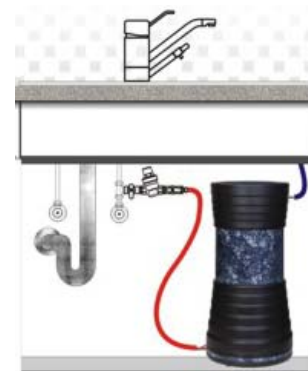
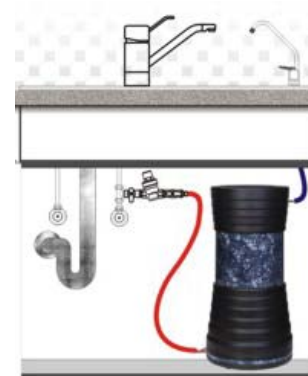



AKTIVKOHLEFILTER VON CARBONIT®

„Was bei ihnen zu Hause aus dem Wasserhahn kommt, ist insbesondere abhängig von den Hausleitungen, aber auch von den Hauptwasserleitungen. Die Hauswasserleitungen bestehen manchmal immer noch aus Blei. Dieses kann sich dann in unterschiedlicher Konzentration in ihrem Trinkwasser befinden. Es ist hierbei unwahrscheinlich, dass die geltenden Grenzwerte eingehalten werden. Auch Armaturen und Apparate- insbesondere Bauteile ohne DVGW-Prüfzeichen - können Blei in unzulässig hohen Mengen enthalten...

Wir verstehen die Wasserbelebung als mögliche Ergänzung zur Filterung: erst die unerwünschten stofflichen Beeinträchtigungen über einen Carbonit®-Filter entnehmen und dann die sog. „feinstofflichen“ Schwingungen behandeln bzw. einbringen. Carbonit® hat eine große Kompetenz in der Herstellung von Filtersystemen - andere Firmen zeichnen sich durch ebenso große Fähigkeiten bei der Fertigung von Geräten zur Wasserbelebung aus. Mit diesen Unternehmen arbeitet Carbonit® in einem Kompetenz-Netzwerk zusammen. Wir empfehlen daher ausgewählte Anbieter von Geräten zur Vitalisierung.“¹³



**CARBONIT SAN UNO
MIT VV5 WIRBLER**

Während viele Wasserbelebungsgeräte mit Schwingungsgebern arbeiten, die auf die Wasserleitung, den Filter oder auf den Auslaufhahn installiert werden, empfiehlt das AQUACENTRUM vor der „Informierung“ den Einsatz von Trinkwasserwirbler der Firma VitaVortex. Diese haben sich in der Praxis schon seit über 20 Jahren sehr gut bewährt und können die „feinstofflichen“ Schadstoff-Schwingungen „löschen“. Zudem wird das gefilterte Wasser mit Luft-Sauerstoff angereichert, was wiederum dieses frischer und weicher macht. Der Kalk erfährt auch eine Umwandlung in die „weichere“ Aragonit-Form. Mehr Informationen dazu in unseren Broschüren über Trinkwasserwirbler. Fragen Sie uns nach den zahlreichen wissenschaftlichen Gutachten über signifikante Veränderungen des Wassers.



AUSLASSHAHN FÜR CARBONIT ÜBERTISCH-FILTER

- Für den Anschluss eines Trinkwasserwirblers
- Einfacher Austausch des bestehenden Wasserhahns
- Material: Edelstahl; Gewinde: M22x1mm
- Preis ohne Wirbler

**Preis
inkl.
MwSt.**

9,90 €



AUSLAUFHAHN MIT KIPPHEBEL FÜR UNTERTISCH-FILTER

- Diese Armatur ist mit einem formschönen hohen Auslauf ausgestattet. Geeignet für alle Trinkwasserwirbler
- Das komplette Anschlussmaterial für Osmose-Anlagen und Kohleblockfilter oder andere Filter liegt bei (ohne Wirbler!)
- Gesamthöhe 260 mm; Gewinde: M22x1mm

59,90 €

CARBONIT® AKTIVKOHLE AUFTISCHFILTER

zum Selbst-Einbau am Wasserhahn auf der Spüle mit Spezial-Umlenkventil zur einfachen Wahl zwischen gefiltertem und ungefiltertem Wasser. Alle Filter können von Ihnen selbst innerhalb von wenigen Minuten nach 6 Monaten Nutzungsdauer einfach ausgetauscht werden.



VITAVORTEX® EASYWATER BASIC, AUFTISCHFILTER



- mit Filtereinsatz CARBONIT NFP Clario und
- VitaVortex® Wirbler VVS YANG im Wert von 189 €
- Stabile Edelstahlplatte als Sockel und Edelstahl-Auslaufhahn -und Gehäuse
- Qualitäts-Umlenkventil mit Schlauch
- Filterfeinheit: ca. 0,15 µm
- Durchfluss: 6-8 l/min, wasserdruckabhängig

**Preis
inkl.
MwSt.**

689,00 €

EASYWATER BASIC NUR GEHÄUSE

- Edelstahlgehäuse ohne Filter und ohne Wirbler

429,00 €

AQUACENTRUM

AC-PLENA AUFTISCHFILTER



- mit Filtereinsatz CARBONIT IFP Puro und
- VitaVortex® Wirbler YIN im Wert von 189,00 €
- Ohne Edelstahlsockel und hohem Hahn, ungünstig für mehrere Wirbelstufen!
- Filterfeinheit: ca. 0,15 µm; Durchfluss: ca. 6-8 l/min

489,00 €

AC-PLENA NUR GEHÄUSE

- Edelstahlgehäuse ohne Filter und ohne Wirbler

239,00 €



carbonit®

SAN UNO CLASSIC AUFTISCHFILTER



- mit Filtereinsatz NFP Premium¹⁴ oder nach Wunsch andere
- Filterfeinheit: ca. 0,45 µm; Durchfluss: ca. 2 l/min
- Passender Wasserhahn mit M 22 Gewinde für Trinkwasser-Wirbler für 9,90 € Aufpreis

132,90 €

CARBONIT SAN UNO CLASSIC

- Kunststoffgehäuse ohne Filter

99,00 €

AKTVKOHLE-UNTERTISCHFILTER

carbonit® VARIO COMFORT UNTERTISCHFILTER



- mit Filtereinsatz NFP Clario oder nach Wunsch andere
- Filterfeinheit: ca. 0,15 µm
- Durchfluss: ca. 6-8 l/min



289,00 €

CARBONIT VARIO NUR GEHÄUSE

- Kunststoffgehäuse ohne Filter

209,00 €

carbonit® DUO SPEZIAL UNTERTISCHFILTER



- bei stark partikelbelastetem Eingangswasser, mit separatem Wasserhahn.
- Kombinierte, serielle Patronenanordnung (Vor- und Hauptfilter) - 1 x VFS 09/010 und 1x NFP Premium. Zuerst textiler Vorfilter VFS (10 µm) dann ein CARBONIT NFP Premium-Filtereinsatz (0,45 µm); Durchfluss: ca. 2 l/min

389,00 €

carbonit® QUADRO 60 ZENTRALE FILTERANLAGE



- Gerät zum Einbau in die zentrale Wasserleitung nach der Wasseruhr. Der Geräteblock besteht aus POM (Polyacetal), die Filterzylinder aus Edelstahl.
- Filtereinsatz: 4 Stück CARBONIT Monoblock WFP Select
- Leistung: bei 4 bar Wasserdruck bis zu 4 m³/h
- Es sind keine Filterpatronen WFP im Preis berechnet, da hier kundenindividuell die benötigte Feinheit gewählt wird. So kostet der QUADRO 60 mit zwei Flexschläuchen und ohne 4 x WFP-Patronen
Preis: 1.295,00 € (inkl. MwSt).

AQUACENTRUM QUICK CHANGE SOLO, TRIO UND QUATTRO



- AC-QC Solo, Gehäuse für einen Filter
- AC-QC Trio, Gehäuse für drei Filter
- AC-QC Quattro, Gehäuse für vier Filter
- Filtereinsatz AC-QC 3 µm oder 5 µm
- Filtereinsatz AC-QC 0,8 µm
- Filtereinsatz AC-QC 0,1 µm, mit Mikro-Membran
- Enthärter AC-QC, Regeneration nach 200-1000 Liter



119,00 €

199,00 €

235,00 €

29,90 €

39,90 €

59,00 €

69,90 €

ERSATZFILTER BZW. FILTEREINSÄTZE, WEITERE AUF ANFRAGE



CARBONIT NFP CLARIO

- Filterfeinheit: ca. 0,15 µm durch obenliegende, gewickelte Hohlfaser-Membran
- Durchfluss: ca. 6-8 l/min

83,90 €



CARBONIT IFP PURO

- Filterfeinheit: ca. 0,15 µm durch innenliegende Ster-O-Tap® Hohlfaser-Membran
- Durchfluss: ca. 6-8 l/min

69,90 €



CARBONIT NFP PREMIUM

- Filterfeinheit: ca. 0,45 µm
- Durchfluss: ca. 2 l/min

33,90 €



CARBONIT NFP PREMIUM EM-X

- Filterfeinheit: ca. 0,45 µm
- Durchfluss: ca. 2 l/min

49,90 €

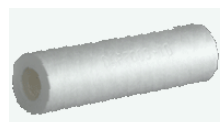

CARBONIT SEDIMENTFILTER 93/4" VFS 09-010

- Filterfeinheit: 10 µm
- Auch erhältlich in 1; 5; 20 oder 30 µm

9,90 €



CARBONIT RFP GO FÜR REISEFILTER GO

- Filterfeinheit: ca. 0,45 µm
- Durchfluss: ca. 0,8 l/min bzw. ca. 50 l/Stunde

24,90 €



CARBONIT WFP FÜR QUADRO 60

- Filterfeinheit: 10 µm
- Durchfluss: ca. 22 l/min

42,90 €



Norit FILTERPEN - SAUGSTROHHALM

Ist ein Produkt der Filtrix-Forschung zur Outdoor-Nutzung. Der Saugstrohhalm ist mit einer X-Flow Mikrofiltrationsmembran (0,18 µm) zur gezielten Rückhaltung von Bakterien, einzelligen Urtierchen (Protozoen) wie z.B. *Guardia lamblia* und Zysten wie z.B. *Cryptosporidien* ausgestattet.

- Gesamt-Filterleistung 100 Liter, dann Reinigung

31,00 €



EINBAUSERVICE FÜR UNTERTISCHFILTER

- incl. Anfahrt im Münchner Stadtgebiet

99,00 €

FILTER ABONNEMENT

Sie bekommen auf Wunsch automatisch zweimal oder - für Sie günstiger - einmal im Jahr die gewünschten Filtereinsätze ins Haus geliefert. So haben Sie einfach und zuverlässig immer gutes Wasser.



PROFI-UMKEHROSMOSE-ANLAGEN

Preis inkl.
MwSt.

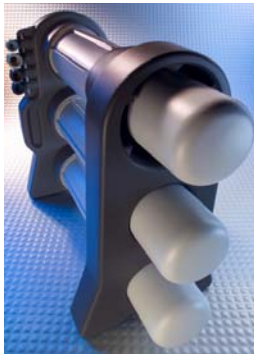

GE - GENERAL ELECTRIC - STROMLOS

Die patentierte **Direct-Flow** Hochleistungs-Membran reduziert zuverlässig Verunreinigungen bei einem kontinuierlicher Reinwasser-Durchfluss von bis zu **2816 Liter pro Tag bzw. 1,89 Liter pro Minute.**¹⁶
Dadurch ist kein Vorratstank mehr notwendig.



Konstant gleich bleibende Membraneffizienz;
Rückhaltegrad von 90 – 99 %.

1.399,00 €

- **Keine Pumpe und kein Stromanschluss** notwendig, da ein Wasserdruck von 2,76 bar schon ausreichend ist. Maximaler Eingangsdruck: 5 bar
- Durchschnittliches Verhältnis Frischwasser zu Abwasser: ca. 1 zu 3 bzw. 23,80 %, d.h. es fallen pro Liter Frischwasser ca. 3 Liter Abwasser an
- kompakte Abmessungen: 51,7 x 24,6 x 43,3 cm (TxBxH)
- Der Auslauf des Osmose-Wassers erfolgt über einen mitgelieferten separaten Hahn
- **Inklusive von innen versilbertem, antibakteriellem Reinwasserschlauch**

ERSATZFILTER- BZW. MEMBRAN

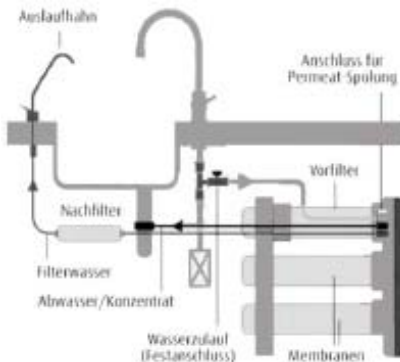

AKTIVKOHLE-VORFILTEREINHEIT

- Wechsel alle 6 Monate

79,00 €

AKTIVKOHLE-NACHFILTEREINHEIT

- Wechsel alle 12 Monate

69,00 €

ERSATZ-UMKEHROSMOSE-MEMBRANE

- Wechsel alle 2 bis 4 Jahre, 2 Stück

199,00 €

OPTIONAL: SEHR ZUVERLÄSSIGE DRUCKERHÖHUNGSPUMPE

Dieser ist notwendig, wenn der Leitungsdruck unter 2,76 bar liegt

399,00 €

NACHMINERALISIERUNG DURCH SANGO MEERES-KORALLEN-SET

199,00 €

FILTER ABONNEMENT

Sie bekommen automatisch zweimal oder einmal im Jahr die benötigten Filtereinsätze ins Haus geliefert.

¹⁵ Quelle: Mit freundlicher Genehmigung durch General Electric, www.gewater.com

¹⁶ Diese Filter- bzw. Membran-Daten basieren auf folgenden Eingangswasser-Werten: 3.44 bar, 25°C; 750 ppm NaCl.

AQUA NOVA® KOMPAKTE UMKEHROSMOSE-ANLAGEN



Folgende AQUA NOVA® Kompaktanlagen sind mit einem weltweitpatentierten Doppelpumpen/Membransystem ausgerüstet, das nicht nur die hohe Produktionsleistung sicherstellt, sondern auch dafür sorgt, daß die Anlage in den meisten Fällen ohne eine zusätzliche Vorenthärtung betrieben werden kann.

Mit AQUA NOVA Kompaktanlagen können viele Anwendungen in gewerblichen, medizinischen und privaten Bereichen realisiert werden, wo bis heute sehr kostspielige und aufwendige Systeme benötigt werden.

Um eine hohe Betriebssicherheit zu gewährleisten sind die Kompaktanlagen mit vielen Sicherheits- und Überwachungsfunktionen ausgestattet, die von einem Mikroprozessor gesteuert werden. Alle Anlagen haben folgende Eigenschaften:

- Das Reinwasser (Permeat) wird kontinuierlich überwacht
- Kontroll-LED's signalisieren den Betriebszustand und Serviceintervalle (z.B. Filter)
- Bei evtl. Undichtigkeiten spricht die automatische Abschaltung an
- TFM-Membrane mit Spezialgehäuse, durchschnittliche Abweisungsrate von 97 %
- Zur Erhöhung der Membranlebensdauer finden während den Stillstandzeiten der Anlagen zeitgesteuerte Spülungen statt
- Anschlussfertig mit Anschlußkabel 1,5 m lang (Schukostecker)
- Permeatausgang 3/8"; Rohwasseranschluß 3/4"; inklusive Standard-Wasserhahn



AQUA NOVA® KOMPAKTANLAGE RO 300

- Produktionsleistung: ca. 2,5 (±0,4) Liter/Minute ; max 150 Liter/Tag ¹⁸
- 1 Kombi-Vorfilter Sediment/Aktivkohle, 5"-Gehäuse
- Produktwasser-Ausbeute ca. 60 % durch Abwasserrückgewinnung
- Automatische Selbstreinigung der Membrane mit automatischer Spülung alle 6 Stunden
- Stromversorgung: 230V/50Hz, 350 W
- Gewicht: 18 kg; HxBxT (mm): 462x150x365

Preis RO 300:

**inkl.MwSt.
1750,00 €**

**RO 300 UND
RO 300-C**

AQUA NOVA® KOMPAKTANLAGE RO 300-C

Die Kompaktanlage RO 300 C ist ausgestattet wie die RO 300 ausser:
Produktionsleistung: ca. 2,2 (±0,4) Liter/Minute ; **max 300 Liter/Tag**

Preis RO 300-C:

1963,00 €

WARTUNGSSET FÜR DIE ANLAGEN RO 300 UND RO 300-C

mit 1 Kombi-Vorfilter Sediment/Aktivkohle und Membranspülmittel. Der halbjährliche Filterwechsel ist Voraussetzung für die volle Garantieleistung

57,00 €

¹⁷ Quelle: Mit freundlicher Genehmigung durch AQUA NOVA Wassertechnik GmbH, www.aqua-nova.de

¹⁸ Alle Angaben für die AQUA NOVA kompakt-Anlagen basieren auf einer Wassertemperatur von 15° C und bei einer kontinuierlicher Produktion und einem freiem Auslauf



**RO 400-C UND
RO 600-C**

AQUA NOVA® KOMPAKTANLAGE RO 400-C

- Produktionsleistung: ca. 3 Liter/Minute ; max 1500 Liter/Tag
- 1 Sediment-Vorfilter und Aktivkohle-Vorfilter, 5"-Gehäuse
- Produktwasser-Ausbeute ca. 50% durch Abwasserrückgewinnung
- Automatische Selbstreinigung der Membrane mit automatischer Spülung alle 12 Stunden
- Abschaltautomatik bei Druck- bzw. Wassermangel
- Stromversorgung: 230V/50Hz, 550 W
- Gewicht: 31 kg; HxBxT (mm): 470x225x450

Preis RO 400-C:

3683,00 €

WARTUNGSSET FÜR DIE KOMPAKT-GEWERBEANLAGE RO 400-C

mit einem Sediment-Vorfilter und Aktivkohle-Vorfilter und Membranspülmittel. Filterwechsel halbjährlich

118,00 €

AQUA NOVA® KOMPAKTANLAGE RO 600-C

Die Kompakt-Gewerbeanlage RO 600 C ist ausgestattet wie die RO 400-C ausser:

- Produktionsleistung: ca. 5 Liter/Minute ; **max 2500 Liter/Tag**
- Signalausgang "externe Störanzeige"
- Stromversorgung: 230V/50Hz, 750 W
- Gewicht: 34 kg;

Preis RO 600-C:

4150,00 €

WARTUNGSSET FÜR DIE KOMPAKT-GEWERBEANLAGE RO 600-C

mit einem Sediment-Vorfilter und Aktivkohle-Vorfilter und Membranspülmittel. Filterwechsel halbjährlich

150,00 €

Zugelassene Eingangswasser-Temperatur für alle AQUA NOVA Anlagen : 2-35° C, Umgebungstemperatur: 2-43° C. Die Trübung darf maximal 1,5 Trübungseinheiten pro Formazin betragen. Das Wasser muss in mikrobiologischer Hinsicht Trinkwasserqualität haben. Rohwasserhärte : max. 25°d GH

NACHMINERALISIERUNG DURCH SANGO MEERES-KORALLEN-SET



REDUZIERTES, BASISCHES, IONISIERTES WASSER

- Erhöhung des pH Wertes um ca. 1,5
- Senkung des Redoxwertes um ca. 100 mV
- wird zwischen Auslaufhahn und Anlage geschaltet

199,00 €

NACHFÜLL-SET (NACH ETWA 10.000 LITERN WASSER)

129,00 €

RATENZAHLUNG DURCH EXTERNE BANK

Wir vermitteln Ihnen ab einem Gesamtumsatz von 300,00 € gerne eine Ratenzahlung. Ab 25 € im Monat; Laufzeit: zwischen drei und 84 Monaten; Zinssatz: 9,9 % p.a.



STANDARD AUSLAUFHÄHNE



Alle Armaturen werden inklusive Anschlussmaterial und Schlauchverlängerungen geliefert.

KIPPHEBEL-AUSLAUFHAHN AC-ISTANBUL (O. WIRBLER)

- Diese Armatur ist mit einem formschönen hohen Auslauf ausgestattet. Geeignet für Trinkwasserwirbler
- Gesamthöhe 260 mm; Gewinde: M22x1mm

**Preis
inkl.
MwSt.**

59,90 €



EINHEBELMISCHER AC-LONDON - DER BLICKFANG

- Eleganter, sehr hoher Einhebelmischer, komplett aus Edelstahl, gebrüstetes Design,
- mit getrennt geführtem Auslauf für gefiltertes Wasser
- mit neuartiger Klick-Klack-Technik, nur ein Hebel für alle Funktionen

347,00 €



ZWEIHEBELMISCHER AC-ROMA

- formschöner, praktischer Zweihebelmischer, Höhe 23 cm
- getrennte Ausläufe für normales und gefiltertes Wasser
- Ausführung Chrom poliert, Keramikpatrone
- ein Trinkwasserwirbler-Anschluß ist möglich

279,00 €



EINHEBELMISCHER AC-ZÜRICH

- formschöner, praktischer Einhebelmischer, Höhe 23 cm
- getrennte Ausläufe für normales und gefiltertes Wasser
- Ausführung Chrom poliert, Keramikpatrone
- kein Wirbleranschluß möglich!



219,00 €



ZWEIHEBELMISCHER AC-PARIS

- zur gezielten Auswahl oder Kombination von Reinwasser und basischem Wasser
- Kalt = reines Osmose-Wasser, heiß = basisches Wasser
- auch als Standard-Wasserhahn einsetzbar
- ein Trinkwasserwirbler-Anschluß ist möglich

199,00 €

GESCHIRRSPÜLMASCHINEN - ANSCHLUSS

39,00 €

GERNE INSTALLIEREN WIR IHREN FILTER



- Einbauservice Umkehrosmose-Anlagen inkl. Anfahrt im **189,00 €**
- Einbauservice Untertischfilter Münchner Stadtgebiet **99,00 €**



WAS IST BASISCHES AKTIVWASSER

Basisches AktivWasser ist ein physikalisch in einem Wasserionisierer aufbereitetes Wasser mit drei herausragenden Eigenschaften:

- Es hat einen hohen pH-Wert und damit einen sehr hohen Überschuss an Basen. Basen neutralisieren Stoffwechsel-Säuren wie z.B. Fett-; Milch- oder Nikotinsäure.
- Es hat ein sehr niedriges Redox-Potential und damit einen großen Überschuss an Elektronen. Elektronen haben antioxidative Wirkung und neutralisieren freie Radikale.
- Es hat kleine Wassercluster und ist damit „flüssiger“ als normales Wasser.

Diese drei Eigenschaften sind rein physikalischer Natur und geben dem basischen AktivWasser einzigartige Eigenschaften und Wirkungen.

Parallel zum basischen AktivWasser wird immer saures OxidWasser produziert. Saures OxidWasser hat dem basischen AktivWasser entgegengesetzte Eigenschaften:

- Es hat einen niedrigen pH-Wert – es ist also eine echte Säure – und hat dadurch eine desinfizierende Wirkung.
- Es hat ein sehr hohes Redoxpotential (im positiven Bereich) und damit einen sehr großen Elektronenmangel. Elektronenmangel bewirkt Oxidation und ebenfalls eine desinfizierende und keimtötende Wirkung.
- Es hat ebenso wie basisches AktivWasser sehr kleine Wassercluster.

IONISIERTES WASSER IN DER NATUR

Es gibt Quellen, zu denen Menschen seit Jahrhunderten pilgern, da dort von wissenschaftlich unerklärbaren „Spontanheilungen“ berichtet wird. Der japanische Molekularbiologe und Wasserforscher Prof. Dr. Sanetaka Shirahata fand heraus, dass das Wasser wirksamer Heilquellen – zu denen z.B. die Quelle in Nordenau im Sauerland zählt – ähnliche Strukturen hat wie basisches AktivWasser.

- Es enthält nur basische Mineralien
- Es ist elektrisch geladen und hat ein negatives Redoxpotential
- Es hat als frisches Quellwasser sehr kleine Wassercluster

BASISCHES WASSER HAT ÜBERSCHÜSSIGEN SAUERSTOFF

Wenn Sie basisches Wasser trinken, trinken Sie Wasser mit überschüssigem Sauerstoff, der aber nicht in der Form von elementarem Sauerstoff O_2 , sondern als Hydroxyl-Ion OH^- enthalten ist, welches sehr stabil ist, da es sich mit den positiv geladenen, ionisierten, basischen Mineralien verbindet.

Wird ein basisches Mineral zur Entgiftung von sauren Stoffen benutzt, wird das OH^- Ion freigesetzt und versorgt die Zellen mit zusätzlichem Sauerstoff.

Zwei OH^- Ionen können ein Wassermolekül H_2O bilden und ein Sauerstoffatom freisetzen. So werden zwei Fliegen mit einer Klappe geschlagen.

ION QUELL® WASSERIONISIERER

Wir bieten Ihnen für jeden Zweck und Geschmack und für (fast) jeden Geldbeutel den richtigen Wasserionisierer an.

Die jahrzehntelange Erfahrung unseres Herstellers und eine monatliche Produktion von ca. 30'000 Einheiten garantiert Ihnen eine optimale Produktqualität sowie die Garantie, dass Sie auch in 10 Jahren die eingebauten Filter noch erhalten.

IONQUELL® PROFESSIONAL

Die im Frühjahr 2006 neu entwickelten IonQuell® PROFESSIONAL Wasserionisierer mit den technisch identischen Modellen „AQUARIUS“ und „ALPHION“ sind die besten Geräte des weltweit größten Exporteurs. Sie zeigen ein edles Design, das zu einer Designküche ebenso gut passt wie zu einer Hotelbar.



ION QUELL® AQUARIUS UND ALPHION

Der AQUARIUS mit edler **Bordeauxrot-Silbermetallic-Front** ist ein Blickfang und Gestaltungselement für jede elegante Umgebung.

Die Bedienungsfreundlichkeit zeigt sich in der Ein-Knopf-Bedienung:

Das basische AktivWasser kommt immer sofort nach Betätigung der POWER Taste in optimaler Durchflussmenge und im vorher eingestellten pH-Wert.

Ein zweiter Knopfdruck stoppt den Wasserfluss und schaltet das Gerät wieder aus. Es sind keine Wartezeiten für Spül- und Entkalkungsvorgänge notwendig - die Voraussetzung zum Einsatz im anspruchsvollen Haushalt, in Praxen, in der Gastronomie etc. Die neu entwickelten Ionisierungselemente in Wabenstruktur garantieren optimale Ionisierungsleistung.

Die IonQuell® PROFESSIONAL Wasserionisierer sind ausgestattet mit einer 9-stufigen pH-Wert-Vorwahl*. Durch das eingebaute Elektroventil können sie sowohl mit einem Umlenkventil an den Wasserhahn als auch direkt an die Kaltwasserzuleitung angeschlossen werden – eine Durchflußbegrenzung sorgt immer für den optimalen Wasserfluss.

NEU: Alle IonQuell® PROFESSIONAL Wasserionisierer sind ab Werk mit dem hochwertigen Bambus-Aktivkohle-Blockfilter ausgerüstet! Dieser Filter ist im Gerät eingebaut und sollte bei normalem Wasserverbrauch halbjährlich gewechselt werden. Der Wechsel ist sehr einfach ohne Werkzeug durchzuführen.

Preise für AQUARIUS und ALPHION je: 1390,00 € (inkl. MwSt.)

EIGENSCHAFTEN DER IONQUELL® PROFESSIONAL GERÄTE:

- 9-stufige pH-Wert-Vorwahl: saures Oxidwasser bis zu ca. pH 3* (4 Stufen); neutral; basisches Aktivwasser bis zu pH 11* (4 Stufen)
- Einfachste Bedienung durch Betätigung des POWER Knopfes, Einfache Veränderung der Grundeinstellung durch 4 Knöpfe: basisch 1 – 4; neutral, sauer 1 – 4; Ansage ein/aus.
- Wasserfluss-Umkehr und automatischen Reinigung / Entkalkung ohne Wartezeit
- Aufnahmeschacht für Calcium auf dem Gerät.
- Mehrfarbiges Multifunktionsdisplay für Wasserdurchfluss, Ionisierungsstufe, Filterverbrauch, Warnanzeigen etc.
- Elektroventil und Durchflußbegrenzung integriert
- Biegsamer Ablaufhahn aus Edelstahl
- Abschalt- und regelbare Sprach- und Musikausgabe
- NEU: Platinbeschichtete Titanelektroden in Wabenstruktur, dadurch optimierte Ionisierungsleistung

TECHNISCHE DATEN:

- Eingangsspannung: AC 220 V, 50 Hz; Leistungsverbrauch: 0,5 A (110 W)
- Gewicht: ca. 6,0 kg; Maße (H x B x T): 330 x 270 x 125 mm
- Wassertemperatur: 5 – 30° Celsius
- Wasserdruck: 0,7 bis 4,5 kg/ccm
- Elektrolysemethode: Automatisch; Stärke der Elektrolyse: 9 Einstellungen*
- Wasserdurchfluss: Ca. 2 Liter/min.
- Reinigungssystem: Elektronisch gesteuerte Polarisations- und Flussumkehr nach jedem Gebrauch
- Elektrodenmaterial: Neu entwickelte platinbeschichtete Titanelektroden in Wabenstruktur
- Filtertausch: Leichter Wechsel durch Schnappverschluss
- Filterhaltbarkeit nach DIN: 6 Monate
- Graphische Anzeige: Wasserdurchfluss, Ionisierungsstufen, Filterlebensdauer etc.
- Filterzusammensetzung (Standard): 9-stufiger Spezialfilter mit Aktivkohle und Calcium
- Temperaturkontrolle: Automatische Abschaltung
- Verbindung zu Wasserleitung: Einbau in die Kaltwasserzuleitung mit mitgeliefertem T-Stück** (empfohlen) oder mit Umlenkventil an den Wasserhahn

****WICHTIG für alle Ionisierer:** Wenn Sie kalkhaltiges Wasser im Härtebereich 3 oder 4 bzw. mehr als 14° dH haben (fragen Sie Ihren Wasserversorger, wenn Sie Ihren Härtegrad nicht kennen), empfehlen wir zur regelmäßigen Entkalkung die Entkalkungseinheit.

IONQUELL® STANDARD

Das neue IonQuell® STANDARD verbindet zuverlässige Qualität, funktionell-schlichtes, modernes Design und Variabilität mit einem extrem günstigen Preis.

Neu ist das berührungsempfindliche Bedienfeld ohne mechanische Teile, das auch zum Reinigen optimal ist. Lieferbar ab Februar 2009.

Das IonQuell® STANDARD kann nicht nur an den Wasserhahn, sondern auch direkt mit einem beiliegenden T-Stück an die Kaltwasser-Zuleitung angeschlossen werden. Bedient wird es durch das Öffnen des Drehhahnes auf der Vorderseite.

Der Wasserionisierer IonQuell® STANDARD ist mit einer 9-stufigen pH-Wert-Vorwahl ausgestattet. Es stehen vier basische, eine neutrale und vier saure Stufen zur Auswahl.



ION QUELL® STANDARD

Preis (inkl. MwSt.): 690,00 €; gültig bis Ende Februar 2009, danach 749,00 €

IONQUELL® HOME

Der IonQuell® HOME ist der bewährte und langjährige Bestseller des weltweit größten Exporteurs dieser Geräte.

Er verbindet einfache Handhabung mit exzellenter Herstellungsqualität und wird in vielen Haushalten in Korea, Japan, den USA, Australien etc. seit Jahren verwendet.

Nach unseren Vorgaben für den europäischen Markt modifiziert, ist der IonQuell® HOME mit vielen Funktionen ausgerüstet, die die Herstellung von basischem Aktivwasser angenehm, sicher und zuverlässig machen.



ION QUELL® HOME

Er ist ausgestattet mit 4 microprozessorgesteuerten und -kontrollierten Ionisierungsstufen (ca. pH 8* bis ca. pH 10,5*), einer Wahlstufe für nur gefiltertes Wasser und der Möglichkeit der manuellen Polaritätsumkehr zur Herstellung von saurem, desinfizierendem Oxidwasser (nur für den äusserlichen Gebrauch).

Der IonQuell® HOME wird einfach mit einem Umlenkventil an einen vorhandenen Wasserhahn angeschlossen. Es entstehen keine Installationskosten.

Der Ionisierung vorgeschaltet ist ein 9-stufiger Spezialfilter, der eine Feinfiltration sowie Aktivkohle und Calcium enthält. Durch das Calcium wird das Wasser optimal für die nachfolgende Ionisierung vorbereitet. Alle zum Anschluss an Standard-Wasserhähne notwendigen Komponenten werden mitgeliefert.

Preis für IonQuell® HOME: 840,00 € (inkl. MwSt.)

EIGENSCHAFTEN VON IONQUELL® HOME

- 6-stufige pH-Wert-Vorwahl: saures Oxidwasser mit ca. pH 5* (1 Stufe), neutral, basisches Aktivwasser mit bis zu pH 10,5* (4 Stufen)
- Automatische Reinigung beim Anschalten
- Abschalt- und regelbare Melodie während des Reinigungsprozesses
- Biogamer Auslaufhahn aus Edelstahl
- Aufnahmeschacht für Calcium auf dem Gerät
- Platinbeschichtete Titan-Elektroden

Preis für Ion Quell® HOME: 840,00 € (inkl. MwSt.)

TECHNISCHE DATEN:

- Eingangsspannung: AC 220 V, 50 Hz; Leistungsverbrauch: 0,5 A (110 W)
- Gewicht: ca. 5,5 kg; Maße (H x B x T): 340 x 225 x 130 mm
- Elektrolyse-Methode: Automatisch; Stärke der Elektrolyse* 6 Einstellungen: in 4 Stufen ca. pH 8 bis pH 10,5; neutral; ca. pH 5
- Wasserdurchfluss: Optimal sind ca. 2 Liter/min.
- Reinigungssystem: Automatisch und manuell
- Elektrodenmaterial: Platinbeschichtete Titanelektroden
- Filtertausch: Leichter Wechsel durch Schnappverschluss
- Filterhaltbarkeit nach DIN: 6 Monate
- Filteraustausch-Anzeige: Leuchtdioden-Zählwerk
- Filterzusammensetzung (Standard): 9-stufiger Spezialfilter mit Aktivkohle und Calciumanreicherung
- Temperaturkontrolle: Automatische Abschaltung
- Verbindung zu Wasserleitung: Mit Umlenkventil an den Wasserhahn